

# Panasonic

AC/Rechargeable  
Beard/Hair Trimmer

## Operating Instructions

Model No. ER217

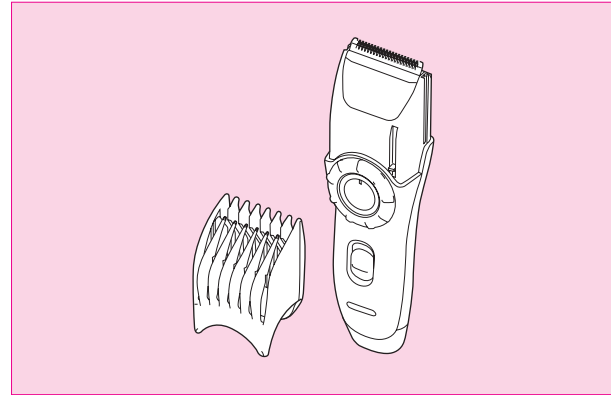

**Matsushita Electric Works Wanbao (Guangzhou) Ltd.**  
Wanbao Base, Zhong Cun Pan Yu, GuangDong 511495, China

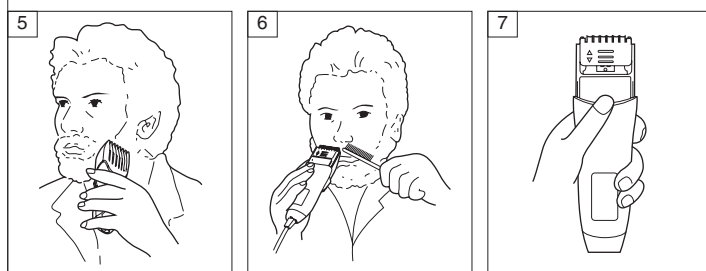
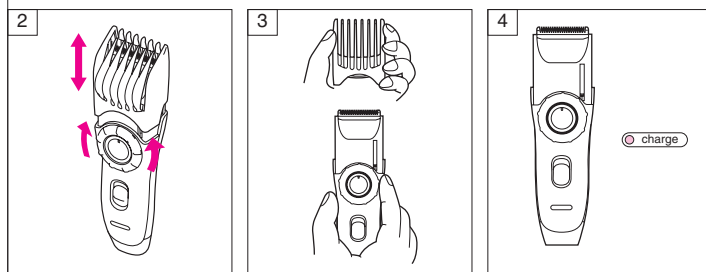
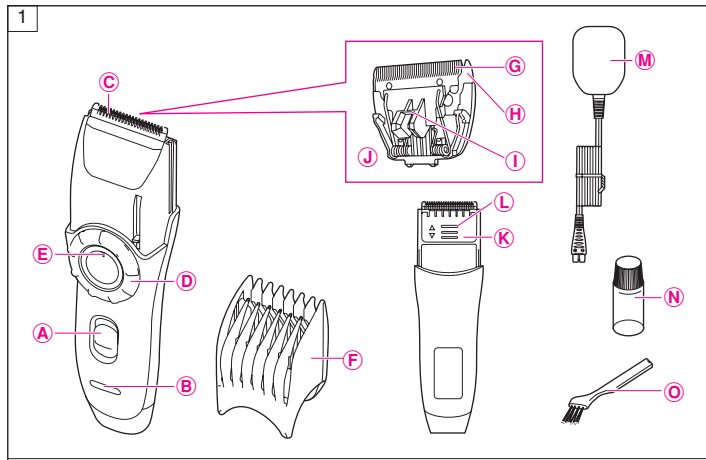

2

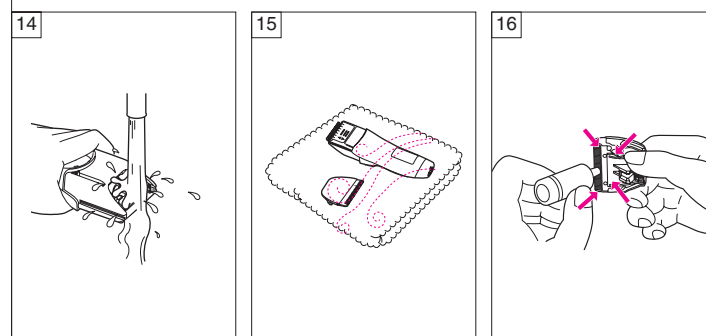
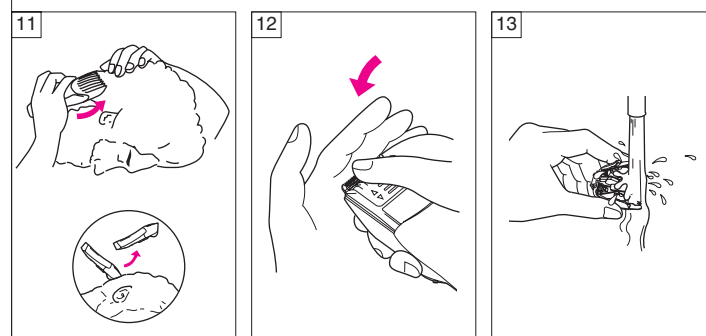
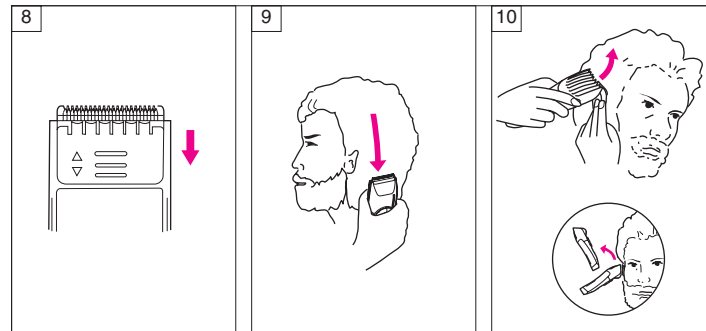

3

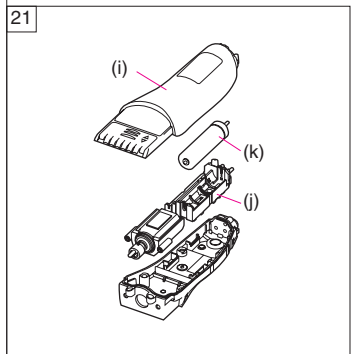
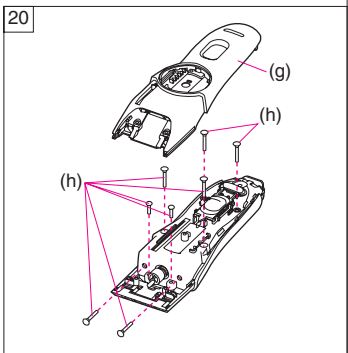
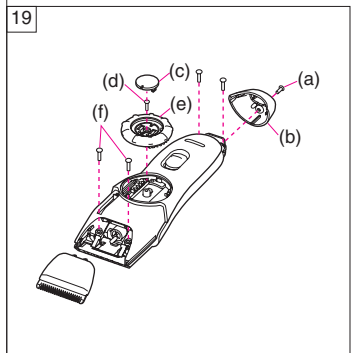
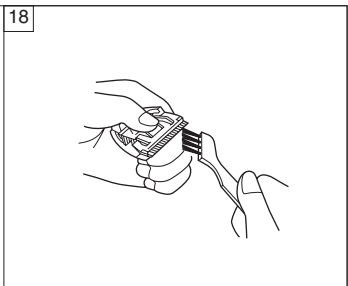
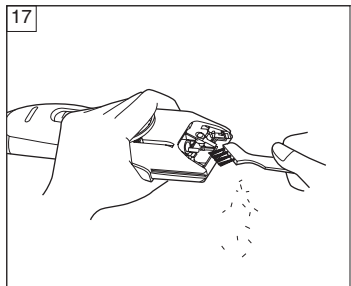

**Index**

ENGLISH	Page	6	SVENSKA	Sid	65
DEUTSCH	Seite	12	SUOMI	Sivu	71
FRANÇAIS	Page	19	TÜRKÇE	Sayfa	77
ITALIANO	Pagina	26	POLSKI	Strona	83
NEDERLANDS	Pagina	32	ČESKY	Strona	90
ESPAÑOL	Pagina	39	MAGYAR	Oldal	96
DANSK	Side	46	ROMANA	Pagina	103
PORTUGÊS	Pagina	52	РУССКИЙ	Страница	110
NORSK	Side	59	Українська	Сторінка	117

This Beard/Hair Trimmer is for the trimming and care of mustaches, beards and hair. Trimming length can be adjusted between 1 to 20 mm. The trimmer can be operated either from an AC power source or on its own rechargeable battery.

## Parts identification

(see fig. 1)

### Ⓐ Switch

Slide up to turn on, slide down to turn off.

### Ⓑ Charge Indicator Lamp

Lights when the unit is connected with the adaptor Ⓜ to an AC power source for charging.

### Ⓒ Main Blade

A precision 39 mm-wide blade which can be used with the comb attachment Ⓕ.

### Ⓓ Quick Adjust Dial

Turn the dial to a higher setting to raise or lower the comb attachment Ⓕ to the desired length (between 1 and 20 mm) (see fig. 2). The comb attachment is locked in position when the switch is set to "1".

### Ⓔ Trimming Length Indicator

Indicator	Trimming Length
1	1.0 mm
2	2.0 mm
•	3.5 mm
5	5.0 mm
•	6.5 mm
8	8.0 mm
•	9.5 mm
11	11.0 mm
•	12.5 mm
14	14.0 mm
•	15.5 mm
17	17.0 mm
•	18.5 mm
20	20.0 mm

• The actual hair length may be longer than the set trimming length.

### Ⓕ Comb Attachment

Use this to control the trimming length. (see fig. 3)

### Ⓖ Moving Blade

### Ⓖ Stationary Blade

### ① Cleaning Lever

Push this lever to remove bits of hair caught between the stationary blade and the moving blade.

### Ⓙ Blade Block

Release to remove the blade block from the housing to clean or replace the blade. (see fig. 12)

### Ⓚ Thinning Plate

When thinning, slide the thinning plate up until it firmly clicks in position. (see fig. 7)

### Ⓛ Thinning Plate Lock Button

Press and hold while sliding the Thinning plate down to set the Thinning Plate back to its original position.

### Ⓜ Adaptor

Use this to connect the trimmer to an AC power source for recharging or for AC operation.

### Ⓝ Oil

Lubricate the space between the stationary and moving blade with 2 or 3 drops of oil after use. (see fig. 16)

### Ⓞ Cleaning Brush

## READ ALL INSTRUCTIONS BEFORE USE.

## Operation

### Charging and cordless trimming

When charging the beard/hair trimmer for the first time or when it has not been in use for more than 6 months, charge it for the activation for at least 16 hours before use.

Connect the power cord to the beard/hair trimmer, and plug the adaptor to an AC outlet.

In some areas, a special plug adaptor may be required.

The charge indicator lamp will glow red and it will stay on until the adaptor is disconnected from the AC outlet. (see fig. 4)

You can fully charge the trimmer in 8 hours if it seems to be losing speed. A full charge will supply enough power for approx. 10 trims (5 minutes per trim for a normal beard).

## AC operation

Connect the AC adaptor to the body in the same way as for charging, and set the switch to "1" to use the trimmer.

If the trimmer does not operate after connection as mentioned above, return switch to "0•charge" position for 1 minute and then set switch back to "1" position.

## Trimming of beard

Place the angled face of the comb against the skin and cut the beard by moving the trimmer in all directions to obtain a uniform cut. (see fig. 5)

With curly facial hair, the comb attachment may not cut all of the hair. In this case, remove the comb attachment and use a conventional comb to draw out the remaining uncut hair. (see fig. 6)

When shaping the beard, remove the comb attachment. Place the angled edge against the skin and make the border of the beard even.

### How to use the thinning function

(see fig. 9)

First, slide the Thinning plate up to "1/3" until it clicks. (see fig. 7) While applying the blade point at right angles to the hair, run the trimmer slowly across the head as if combing the hair. After thinning, slide the thinning plate back while pushing the Thinning Plate Lock Button. (see fig. 8)

### Notes on thinning

For thinning, confirm that the thinning plate is set to the right position. Incorrect setting may result in excessive cutting.

If a difference in level is produced, lightly thin to compensate.

If thick and thin portions are produced, or if there are portions with an excessive amount of hair, thin the appropriate portions to compensate.  
Point:

Thin the hair gradually while checking the overall balance.

### Cutting of hair

Cut hair to the correct height by moving the trimmer back against the flow of the hair.

### Cutting around the ears

Cut a little, and then gently separate the trimmer from the hair (see fig. 10).

### Cutting the nape of the neck

Bring the trimmer gently away from the hair to finish (see fig. 11).  
(Do not use the trimmer in an inverted position. This can cut hair too deeply.)

Turn off the trimmer ("0•charge") before changing the trim height or removing the attachment.

### Maintenance

The following is the symbol of washable trimmer. The symbol means that hand-held part may be cleaned under water.



Hold body of the trimmer with Panasonic mark upwards, place the thumb against the blades, and push them away from the main body. (see fig. 12)

#### • If washing in water

1. Rinse off any hairs that are sticking to the blade in running water. (see fig. 13)
2. Rinse out any hairs that are inside the trimmer with running water. (see fig. 14)
3. Shake the trimmer 4-5 times gently, wipe off any water drops from the trimmer and blade, and then place it onto a towel with the "Washable" indicator facing downward to let it fully dry. (see fig. 15)
4. Apply a few drops of the oil to the points indicated by the arrows. (see fig. 16)
5. Remount the blade on the trimmer body.

**WARNING:** Detach the trimmer from the AC adaptor before cleaning it in water.

#### • If cleaning with brush

1. Remove the blade and brush off the cut hairs from the blade edge.
2. Use the cleaning brush to brush off the cut hairs from the trimmer body and from around the blade. (see fig. 17)
3. Brush the cut hairs out from between the stationary blade and the moving blade. Press down on the lever for cleaning in order to raise the moving blade, and brush the cut hairs out from between the blades. (see fig. 18)
4. Apply a few drops of the oil to the points indicated by the arrows. (see fig. 16)
5. Remount the blade on the trimmer body.

### Blade life

Blade life will vary according to the frequency and length of use. For example, using the unit for 10 minutes every 3 days, the life expectancy is approximately 3 years. If cutting efficiency is reduced substantially despite proper maintenance, the blades have exceeded their service life and should be changed.

### Battery life

Battery life will vary according to the frequency and length of use. If the battery is charged 3 times a month, the service life will be approximately 6 years. If the unit is left without be-

ing charged for more than 6 months, the charge will drain from the battery and their service life may be shortened. Therefore, even when not using regularly, it is recommended that the unit be recharged at least once every 6 months.

### For environmental protection and recycling of materials

This trimmer contains Nickel-Metal Hydride battery.  
Please make sure that the battery is disposed of at an officially assigned location, if there is one in your country.

### How to remove the built-in rechargeable battery before disposal of the trimmer

The battery in this trimmer is not intended to be replaced by consumers. However, the battery may be replaced at an authorized service center. The procedure described below is intended only for removal of the rechargeable battery for the purpose of proper disposal.

Always make sure that the battery have been removed from the trimmer before disposing of it.

1. Disconnect the adaptor from the AC outlet, and remove the power cord from the trimmer.
2. Remove the blade from the trimmer.  
Remove the screw (a) and detach the bottom cover (b). (see fig. 19)
3. Detach the dial cover (c), remove the screw (d) and disconnect the

- dial (e).
4. Remove the two screws (f).
  5. Detach the housing (g). (see fig. 20)
  6. Remove the screws (h).
  7. Disconnect housing (i).
  8. Disconnect the battery chamber (j) and remove the battery (k). (see fig. 21)

### Attention

- Do not charge the trimmer at temperatures below 0°C (32°F) or above 40°C (104°F), or where it will be exposed to direct sunlight, or other heat sources.
- Do not continue charging for more than 48 hours. Doing so may damage the battery.
- Clean the housing only with a soft cloth slightly dampened with water or soapy water. Never use a caustic cleaner such as benzine or bleach.
- The trimmer may become warm during operation and normal recharging. This is normal.

### Caution

1. Keep out of reach of children.
2. Never tamper with the moving parts.
3. Do not pick up the trimmer by the cord. It may become detached, causing damage or injury.
4. Do not use on animals.
5. Never disassemble the trimmer. Take it to a qualified serviceperson when service or repair is required.
6. Do not attempt to use any power

cord or adaptor other than one specifically designed for this model. Use only the included AC adaptor.

7. Do not pull, twist or severely bend the power cord.
8. Do not wrap the power cord tightly around the appliance.
9. Dry the trimmer completely before charging it.
10. Keep the adaptor away from water and handle it only with dry hands.
11. Store the adaptor in a dry area where it will be protected from damage.
12. Wash the trimmer in tap water. Do not use salt water or boiling water. Also, do not use cleaning products that are designed for toilets, bathrooms or kitchen appliances. Do not submerge the trimmer for a long time.
13. Do not take the housing apart as this can affect the watertight construction.
14. Do not clean with water when the trimmer is connected to the power cord.

This product is intended for household use only.

### Specifications

Power source: 230V AC, 50Hz  
 Motor voltage: 1.2V DC  
 Charging time: 8 hours

Airborne Acoustical  
 Noise: 61 (dB(A) re 1pW)

### Information on Disposal for Users of Waste Electrical & Electronic Equipment (private households)



This symbol on the products and/or accompanying documents means that used electrical and electronic products should not be mixed with general household waste.

For proper treatment, recovery and recycling, please take these products to designated collection points, where they will be accepted on a free of charge basis. Alternatively, in some countries you may be able to return your products to your local retailer upon the purchase of an equivalent new product.

Disposing of this product correctly will help to save valuable resources and prevent any potential negative effects on human health and the environment which could otherwise arise from inappropriate waste handling. Please contact your local authority for further details of your nearest designated collection point. Penalties may be applicable for incorrect disposal of this waste, in accordance with national legislation.

### For business users in the European Union

If you wish to discard electrical and electronic equipment, please contact your dealer or supplier for further information.

### Information on Disposal in other Countries outside the European Union

This symbol is only valid in the European Union.

If you wish to discard this product, please contact your local authorities or dealer and ask for the correct method of disposal.

Dieser Bart-/Haartrimmer eignet sich zum Trimmen und zur Pflege von Schnurrbärten oder anderen Bärten sowie des Kopfhaars. Die Trimmlänge kann zwischen 1 und 20 mm eingestellt werden. Der Trimmer lässt sich über Netzstrom oder die interne, wiederaufladbare Batterie (Akku) betreiben.

## Bezeichnung der Teile

(siehe Abb. 1)

### A Schalter

Schieben Sie diesen zum Einschalten nach oben, zum Ausschalten nach unten.

### B Ladeanzeige

Leuchtet auf, wenn das Gerät mit dem Steckernetzteil **M** zum Aufladen an eine Netzsteckdose angeschlossen wurde.

### C Hauptschermesser

Ein 39 mm breites Präzisionschermesser, das mit dem Kammaufsatz verwendet werden kann **F**.

### D Schnelleinstellrad

Drehen Sie das Rad auf eine andere Einstellung, um den Kammaufsatz **F** auf die gewünschte Länge anzuheben oder abzusenken (zwischen 1 und 20 mm) (siehe Abb. 2). Der Kammaufsatz ist gegen ein Verstellen gesperrt, wenn der Schalter auf "1" gesetzt ist.

### E Anzeige der Trimmlänge

Anzeige	Trimmlänge
1	1,0 mm
2	2,0 mm
•	3,5 mm
5	5,0 mm
•	6,5 mm
8	8,0 mm
•	9,5 mm
11	11,0 mm
•	12,5 mm
14	14,0 mm
•	15,5 mm
17	17,0 mm
•	18,5 mm
20	20,0 mm

• Die tatsächliche Haarlänge ist möglicherweise länger als die eingestellte Schnittlänge.

### F Kammaufsatz

Benutzen Sie diesen Aufsatz zur Einstellung der Trimmlänge. (siehe Abb. 3)

### G Bewegliches Schermesser

### H Festes Schermesser

### I Reinigungshebel

Drücken Sie diesen Hebel, um abgeschnittenes Haar zu entfernen, das zwischen dem festen und dem beweglichen Schermesser steckt.

### J Scherblock

Lösen Sie diesen, um den Scherblock vom Gehäuse abzuneh-

men, um die Klinge zu reinigen oder zu ersetzen. (Siehe Abb. 12)

### K Ausdünnplatte

Schieben Sie für das Ausdünnen die Ausdünnplatte nach oben, bis sie fest einrastet (siehe Abb. 7).

### L Ausdünnplatten-Verriegelungstaste

Halten Sie die Taste gedrückt, während Sie die Ausdünnplatte nach unten schieben, um die Ausdünnplatte in ihre ursprüngliche Position zurückzustellen.

### M Steckernetzteil

Schließen Sie hiermit den Trimmer zum Aufladen oder für den Netzbetrieb an einer Netzsteckdose an.

### N Öl

Benetzen Sie nach Gebrauch den Bereich zwischen dem festen und dem beweglichen Schermesser mit 2 oder 3 Tropfen Öl. (Siehe Abb. 16)

### O Reinigungsbürste

## LESEN SIE VOR GEBRAUCH ALLE ANWEISUNGEN.

## Betrieb

### Aufladen und kabelloses Trimmen

Beim ersten Aufladen des Bart-/Haartrimmers, oder wenn dieser für mehr als 6 Monate außer Betrieb war, laden Sie das Gerät zur Aktivierung mindestens 16 Stunden auf, bevor Sie ihn benutzen.

Schließen Sie das Stromkabel am

Bart-/Haartrimmer an, und stecken Sie das Steckernetzteil in eine Netzsteckdose.

In einigen Gegenden kann ein spezielles Steckernetzteil erforderlich sein.

Die Ladeanzeige leuchtet auf und leuchtet so lange, bis das Steckernetzteil aus der Netzsteckdose gezogen wird. (siehe Abb. 4)

Sie können den Trimmer in 8 Stunden voll aufladen, wenn die Schnittgeschwindigkeit sich zu verlangsamen scheint.

Eine Ladung liefert genügend Energie für etwa 10 Rasuren (5 Minuten pro Rasur bei einem normalen Bart).

## Netzbetrieb

Verbinden Sie das Steckernetzteil genau wie zum Laden am Gerät an, und stellen Sie den Schalter auf "1", um den Trimmer zu benutzen.

Wenn der Trimmer nach obigem Anschluss nicht funktioniert, schalten Sie den Schalter für 1 Minute in die Stellung "O•charge" und stellen Sie ihn dann wieder auf "1".

## Trimmen des Bartes

Setzen Sie die abgewinkelte Seite des Kammes an die Haut und schneiden Sie den Bart, indem Sie den Trimmer in alle Richtungen bewegen, um einen einheitlichen Schnitt zu erhalten. (siehe Abb. 5) Bei lockigem Bartwuchs schneidet der Kammaufsatz eventuell nicht alle Haare.

Entfernen Sie in diesem Fall den Kammaufsatz und verwenden einen gewöhnlichen Kamm, um die noch nicht geschnittenen Haare herauszukämmen. (Siehe Abb. 6)

Wenn Sie den Bart in Form schneiden möchten, nehmen Sie den Kammaufsatz ab. Setzen Sie die abgewinkelte Seite des Kammes an die Haut und trimmen Sie die Bartkante.

### Gebrauch der Effilierfunktion

(Siehe Abb. 9)

Schieben Sie die Effilierplatte zuerst auf die Position "1/3", bis sie einrastet (siehe Abb. 17). Achten Sie darauf, daß die Klinge im rechten Winkel zum Haar steht und bewegen Sie den Haarschneider langsam über den Kopf, als ob Sie sich kämmer würden. Nach dem Effilieren schieben Sie die Effilierplatte zurück, indem Sie den Effilier-Entriegelungs Knopf gedrückt halten. (Siehe Abb. 8)

### Hinweise zum Effilieren

Zum Effilieren achten Sie darauf, daß die Effilierplatte zuerst auf die richtige Position gestellt ist. Die falsche Einstellung kann dazu führen, daß zu viele Haare abgeschnitten werden.

Wenn die Haare an einer Stelle auf dem Kopf nicht gleich lang geschnitten sind, können Sie die Effilierfunktion verwenden, um den Unterschied auszugleichen. Ebenso können Stellen mit ungleichmäßiger Volumenverteilung (mal mehr Haar, mal weniger Haar) ausgeglichen werden.

Tip:

Effilieren Sie das Haar langsam, um zu überprüfen, daß es gleichförmig geschnitten ist.

### Haare schneiden

Schneiden Sie die Haare auf die richtige Länge, indem Sie den Langhaarschneider gegen die Wachstumsrichtung des Haars ziehen.

### Haare um die Ohren herum schneiden

Schneiden Sie ein wenig, und nehmen Sie den Langhaarschneider dann vorsichtig aus dem Haar (siehe Abb. 10).

### Nackenhaare schneiden

Nehmen Sie den Langhaarschneider für den Abschluss behutsam aus dem Haar heraus (siehe Abb. 11). (Verwenden Sie den Langhaarschneider nur in der korrekten Ausrichtung. Andernfalls wird möglicherweise unerwünscht viel Haar abgeschnitten.)

Schalten Sie den Langhaarschneider aus ("0•charge"), bevor Sie die Trimmlänge ändern oder den Aufsatz abnehmen.

### Wartung

Die folgende Abbildung zeigt das Symbol eines waschbaren Trimmer. Das Symbol bedeutet, dass der in der Hand gehaltene Teil unter Wasser gereinigt werden kann.



Halten Sie den Trimmer mit dem Panasonic-Schriftzug nach oben, legen Sie den Daumen gegen die Schermesser und drücken Sie sie vom Gerät weg. (Siehe Abb. 12)

• Bei der Reinigung mit Wasser

1. Spülen Sie alle an den Schermessern anhaftenden Haare unter fließendem Wasser ab. (Siehe Abb. 13)
2. Spülen Sie alle am Trimmer anhaftenden Haare unter fließendem Wasser ab. (Siehe Abb. 14)
3. Schütteln Sie den Trimmer 4-5 Mal leicht, wischen Sie Wassertropfen vom Trimmer und von den Schermessern ab, und legen Sie ihn auf ein Handtuch mit der Seite mit dem Aufdruck "Washable" (waschbar) nach unten, um ihn trocknen zu lassen. (Siehe Abb. 15)
4. Geben Sie ein paar Tropfen Öl an die durch die Pfeile angegebenen Stellen. (Siehe Abb. 16)
5. Befestigen Sie Schermesser wieder am Trimmer.

**WARNUNG:** Trennen Sie den Trimmer vom Steckernetzteil, bevor Sie ihn mit Wasser reinigen.

• Bei der Reinigung mit Bürste

1. Nehmen Sie die Schermesser ab und bürsten Sie die geschnittenen Haare von der Schermesserkante ab.
2. Entfernen Sie mit der Reinigungsbürste die geschnittenen Haare vom Trimmer und im Bereich der Schermesser. (Siehe Abb. 17)
3. Bürsten Sie die geschnittenen Haare heraus, die zwischen dem festen und dem beweglichen Schermesser stecken. Drücken Sie den Reinigungshebel, um die Schermesser auseinanderzudrücken, und bürsten Sie die geschnittenen Haare zwischen den Schermesser heraus. (Siehe Abb. 18)
4. Geben Sie ein paar Tropfen Öl an die durch die Pfeile angegebenen Stellen. (Siehe Abb. 16)
5. Befestigen Sie die Schermesser wieder am Trimmer.

### Lebensdauer der Schermesser

Die Lebenszeit der Schermesser hängt von der Pflege, der Häufigkeit und Dauer des Gebrauchs ab. Wenn Sie das Gerät zum Beispiel alle drei Tage für 10 Minuten benutzen, beträgt die Lebensdauer etwa 3 Jahre. Wenn trotz korrekter Wartung die Schnittleistung nachlassen sollte, haben die Schermesser das Ende ihrer Lebenszeit erreicht und sollten ausgewechselt werden.



## Batterielebensdauer

Die Batterielebensdauer hängt von der Häufigkeit und Dauer des Gebrauchs ab. Wenn die Batterie 3 Mal monatlich aufgeladen wird, beträgt die Lebensdauer etwa 6 Jahre. Wenn das Gerät 6 Monate lang nicht aufgeladen wird, verliert die Batterie Ladung, und die Lebensdauer kann verkürzt werden. Es ist daher auch bei weniger häufigem Gebrauch zu empfehlen, das Gerät mindestens alle 6 Monate aufzuladen.

## Über Umweltschutz und Recycling der Materialien

Dieser Trimmer enthält eine Nickel-Metallhydrid-Batterie (NiMH).

Bitte sorgen Sie dafür, dass die Batterie an einem ordnungsgemäßen Ort entsorgt wird, falls in Ihrem Land möglich.

### Herausnehmen der eingebauten, wiederaufladbaren Batterie vor der Entsorgung des Trimmers

Die Batterie in diesem Trimmer ist nicht für den Austausch durch den Anwender geeignet. Die Batterie kann jedoch von einer Vertragswerkstatt ausgetauscht werden. Der folgend beschriebene Vorgang dient nur dem Herausnehmen der wiederaufladbaren Batterie zum Zweck der richtigen Entsorgung.

Stellen Sie vor dem Entsorgen des Trimmers immer sicher, dass die Batterie entfernt worden ist.

1. Ziehen Sie das Steckernetzteil aus der Steckdose, und ziehen Sie das Stromkabel vom Trimmer ab.

2. Nehmen Sie die Schermesserkopf vom Trimmer ab. Entfernen Sie die Schraube (a) und nehmen Sie die untere Abdeckung ab (b).
3. Entfernen Sie die Abdeckung des Rades (c), entfernen Sie die Schraube (d) und nehmen Sie das Rad ab (e).
4. Entfernen Sie die beiden Schrauben (f).
5. Lösen Sie das Gehäuse (g). (siehe Abb. 20)
6. Entfernen Sie die Schrauben (h).
7. Trennen Sie das Gehäuse ab (i).
8. Nehmen Sie die Batteriekammer (j) heraus und entfernen Sie die Batterien (k). (Siehe Abb. 21)

## Achtung

- Laden Sie den Trimmer nicht bei Temperaturen unter 0 °C (32 °F) oder über 40 °C (104 °F), oder an Orten mit direkter Sonneneinstrahlung oder anderen Wärmequellen.
- Laden Sie nicht länger als 48 Stunden. Dadurch könnte die Batterie Schaden nehmen.
- Reinigen Sie das Gehäuse nur mit einem weichen Tuch, das leicht mit Wasser oder Seifenwasser angefeuchtet wurde. Benutzen Sie niemals scharfe Reinigungsmittel wie Benzin oder Bleichmittel.
- Der Trimmer kann während des Betriebs und während des normalen Aufladevorgangs warm werden. Das ist normal.

## Vorsicht

1. Halten Sie das Gerät von Kindern fern.
2. Hantieren Sie nicht an den beweglichen Teilen.
3. Heben Sie den Trimmer niemals am Kabel an. Er könnte sich dabei lösen und Schäden oder Verletzungen verursachen.
4. Benutzen Sie das Gerät nicht für Tiere.
5. Nehmen Sie den Trimmer nicht auseinander. Bringen Sie ihn zu einem qualifizierten Reparatordienst, wenn Wartung oder Reparatur anstehen.
6. Versuchen Sie nicht, andere Stromkabel oder andere Steckernetzteile zu verwenden als dasjenige, das speziell für dieses Gerät mitgeliefert wurde. Benutzen Sie nur das beiliegende Steckernetzteil.
7. Ziehen, verdrehen und knicken Sie das Stromkabel nicht.
8. Wickeln Sie das Kabel nicht fest um das Gerät.
9. Vor dem Laden den Trimmer vollständig trocknen.
10. Halten Sie das Ladegerät von Wasser fern, und berühren Sie es nur mit trockenen Händen.
11. Verwahren Sie das Ladegerät an einem trockenen Ort, an dem es vor Beschädigungen geschützt ist.
12. Reinigen Sie den Langhaarschneider unter fließendem Wasser. Verwenden Sie weder Salzwasser noch extrem heißes Wasser. Verwenden Sie auch keine Reinigungsmittel für Toiletten,

Bäder oder Küchengeräte. Halten Sie den Langhaarschneider nicht längere Zeit unter Wasser.

13. Nehmen Sie das Gehäuse nicht auseinander, da hierdurch die wasserdichte Konstruktion beeinträchtigt werden kann.
14. Den Rasierer nicht mit Wasser reinigen, solange das Netzkabel angeschlossen ist.

## Technische Daten

Stromquelle: 230 V Wechselstrom, 50 Hz  
Motorspannung: 1,2 V Gleichstrom  
Ladezeit: 8 Stunden

Durch die Luft übertragener akustischer Lärm: 61 (dB (A) bei 1 pW)

## Benutzerinformationen zur Entsorgung von elektrischen und elektronischen Geräten (private Haushalte)



Entsprechend der grundlegenden Firmengrundsätzen der Panasonic-Gruppe wurde ihr Produkt aus hochwertigen Materialien und Komponenten entwickelt und hergestellt, die recycelbar und wieder verwendbar sind.

Dieses Symbol auf Produkten und/oder begleitenden Dokumenten bedeutet, dass elektrische und elektronische Produkte am Ende ihrer Lebensdauer vom Hausmüll getrennt entsorgt werden müssen.

Bringen Sie bitte diese Produkte für die Behandlung, Rohstoffrückgewinnung und Recycling zu den eingerichteten kommunalen Sammelstellen bzw. Wertstoffsammelhöfen, die diese Geräte kostenlos entgegennehmen.

Die ordnungsgemäße Entsorgung dieses Produkts dient dem Umweltschutz und verhindert mögliche schädliche Auswirkungen auf Mensch und Umwelt, die sich aus einer unsachgemäßen Handhabung der Geräte am Ende Ihrer Lebensdauer ergeben könnten.

Genauere Informationen zur nächstgelegenen Sammelstelle bzw. Recyclinghof erhalten Sie bei Ihrer Gemeindeverwaltung.

## Für Geschäftskunden in der Europäischen Union

Bitte treten Sie mit Ihrem Händler oder Lieferanten in Kontakt, wenn Sie elektrische und elektronische Geräte entsorgen möchten. Er hält weitere Informationen für sie bereit.

## Informationen zur Entsorgung in Ländern außerhalb der Europäischen Union

Dieses Symbol ist nur in der Europäischen Union gültig.

Cette tondeuse pour barbe et cheveux est destinée au soin de la barbe, de la moustache et des cheveux. La longueur de coupe est réglable (1 à 20 mm), et la tondeuse peut être utilisée avec ou sans fil (alimentation secteur ou pile rechargeable).

## Nomenclature

(reportez-vous à la fig. 1)

### A Interrupteur marche-arrêt

Faire glisser vers le haut pour mettre en marche ; vers le bas pour éteindre.

### B Témoin de charge

S'allume lorsque l'adaptateur  est branché sur une source d'alimentation en courant alternatif pour charger l'unité.

### C lame principale

Lame de haute précision de 39 mm pouvant être utilisée avec le peigne accessoire .

### D Cadran de réglage rapide

Faire tourner le cadran pour augmenter ou réduire la longueur (de 1 à 20 mm) du peigne accessoire  (reportez-vous à la fig. 2). Le peigne accessoire est verrouillé lorsque l'interrupteur est réglé sur " 1 ".

### E Indicateur de longueur de coupe

Indicateur	Longueur de coupe
1	1,0 mm
2	2,0 mm
•	3,5 mm
5	5,0 mm
•	6,5 mm
8	8,0 mm
•	9,5 mm
11	11,0 mm
•	12,5 mm
14	14,0 mm
•	15,5 mm
17	17,0 mm
•	18,5 mm
20	20,0 mm

• Les cheveux peuvent être plus longs que la longueur réglée.

### F Peigne accessoire

Utiliser l'accessoire pour contrôler la longueur de coupe. (reportez-vous à la fig. 3)

### G lame amovible

### H lame fixe

### I Levier de nettoyage

Appuyer sur ce levier pour retirer les résidus de poils coincés entre la lame fixe et la lame amovible.

### J Bloc de lame

Relâchez la pour retirer le bloc de lame du boîtier afin de nettoyer ou de remplacer la lame. (repor-

tez-vous à la fig. 12)

#### Ⓚ **Plaque d'éclaircissement**

Lors de l'utilisation de l'appareil pour éclaircir les poils ou cheveux, faites coulisser la plaque vers le haut jusqu'à ce que celle-ci se mette en place avec un déclic. (reportez-vous à la fig. 7).

#### Ⓛ **Bouton de verrouillage de la plaque d'éclaircissement**

Appuyez sur ce bouton et maintenez-le enfoncé tout en faisant coulisser la plaque d'éclaircissement vers le bas pour la replacer dans sa position initiale.

#### Ⓜ **Adaptateur**

A utiliser entre la prise secteur et la tondeuse pour recharger ou pour utiliser la tondeuse avec fil.

#### Ⓝ **Huile**

Après utilisation, lubrifier l'espace entre la lame fixe et la lame amovible avec 2 ou 3 gouttes d'huile. (reportez-vous à la fig. 16)

#### Ⓞ **Brosse de nettoyage**

**LISEZ TOUTES LES INSTRUCTIONS AVANT UTILISATION.**

## Fonctionnement

### Charge et fonctionnement sans fil

Lors de la première utilisation ou si la tondeuse pour barbe/cheveux n'a pas été utilisée pendant plus de 6 mois, vous devez recharger l'unité pendant au moins 16 heures.

Reliez le cordon à la tondeuse et branchez la fiche de l'adaptateur sur une prise secteur.

Dans certains cas, un adaptateur à fiche spéciale peut être nécessaire.

Le témoin de charge s'allume (rouge) et demeure allumé jusqu'au débranchement de la fiche de l'adaptateur. Vous pouvez charger complètement la tondeuse en 8 heures si le moteur semble ralentir. (reportez-vous à la fig. 4)

Une charge complète fournit généralement une alimentation suffisante pour 10 tailles de barbe (5 minutes par taille pour une barbe normale).

### Fonctionnement avec fil

Reliez le cordon à la tondeuse comme pour une charge, et réglez l'interrupteur sur "1".

Si la tondeuse ne fonctionne pas après son branchement comme indiqué ci-dessus, replacez l'interrupteur sur la position "0•charge" pendant 1 minute, puis à nouveau sur la position for "1".

### Pour tailler la barbe

Placez la partie effilée du peigne contre la peau et taillez la barbe en déplaçant la tondeuse sur toute la surface pour obtenir une coupe uniforme. (reportez-vous à la fig. 5)

Il est possible que le peigne accessoire ne coupe pas tous les poils bouclés.

Dans ce cas, retirez le peigne accessoire et utilisez un peigne conventionnel pour peigner vers l'extérieur les poils restant à couper. (reportez-vous à la fig. 6)

Pour tailler les extrémités de la barbe, retirez le peigne accessoire et placez le bord à angle contre la peau.

### Utilisation de la fonction d'éclaircissement

(reportez-vous à la fig. 9)

Tout d'abord faites coulisser la plaque d'éclaircissement vers le haut d'un tiers jusqu'à ce qu'un déclic se produise. (reportez-vous à la fig. 7) Tout en appliquant la lame à angle droit par rapport aux cheveux à éclaircir, déplacez lentement la tondeuse sur la tête comme si vous vous peigniez. Une fois l'opération terminée, replacez la plaque dans sa position initiale tout en appuyant sur le bouton de verrouillage de la plaque d'éclaircissement. (reportez-vous à la fig. 8)

### Remarques sur l'éclaircissement

Avant de procéder, assurez-vous que la plaque d'éclaircissement se trouve bien en position correcte. Dans le cas contraire, la coupe risque d'être trop importante. Si vous remarquez une différence de niveau de coupe, procédez à un léger éclaircissement pour la compenser.

Si certaines parties demeurent épaisses et d'autres plus claires, ou si certains endroits de la tête présentent des quantités de cheveux excessives, éclaircissez l'endroit correspondant pour compenser cet effet.

Remarque:

Eclaircissez progressivement les cheveux tout en vérifiant que l'opération est bien égale sur tous les endroits désirés.

## Coupe des cheveux

Coupez les cheveux à la longueur voulue en déplaçant la tondeuse dans le sens inverse de la pousse des cheveux.

### Coupe près des oreilles

Coupez un peu, puis éloignez soigneusement la tondeuse des cheveux (reportez-vous à la fig.10).

### Coupe des cheveux de la nuque

Eloignez soigneusement la tondeuse des cheveux pour finir (reportez-vous à la fig.11).

(Ne pas utiliser la tondeuse en position inversée ; cela risquerait de couper trop court.)

Placez la tondeuse sur la position "0•charge" avant de changer la longueur de taille ou de retirer un accessoire.

## Nettoyage

Le symbole suivant indique que la tondeuse sèche est lavable. Le symbole indique que la partie portative peut être lavée à l'eau.



Tenez la tondeuse avec le logo Panasonic vers le haut, appuyez avec le pouce sur les lames et poussez-les vers l'extérieur. (reportez-vous à la fig. 12)

- Nettoyage à l'eau

1. Rincez la lame sous l'eau courante pour retirer les poils. (reportez-vous à la fig. 13)
2. Rincez la tondeuse sous l'eau courante pour retirer les poils qui se trouveraient à l'intérieur. (reportez-vous à la fig. 14)
3. Secouez légèrement la tondeuse 4 à 5 fois, essuyez les gouttes d'eau qui resteraient sur la lame et la tondeuse, et placez-la sur une serviette, indicateur "Washable" vers le bas, pour la laisser sécher complètement. (reportez-vous à la fig. 15)
4. Appliquez quelques gouttes d'huile aux endroits indiqués par les flèches. (reportez-vous à la fig. 16)
5. Remontez la lame sur le corps de la tondeuse.

**ATTENTION** : Débrancher la tondeuse de l'adaptateur avant de la passer sous l'eau.

- Nettoyage à la brosse

1. Retirez la lame et passez la brosse sur le tranchant pour retirer les résidus de poils.
2. Nettoyez à la brosse le corps de la tondeuse et la lame pour retirer les résidus de poils. (reportez-vous à la fig. 17)
3. Nettoyez à la brosse les résidus de poils entre la lame fixe et la lame amovible. Appuyez sur le levier pour soulever la lame amovible et passez la brosse entre les lames. (reportez-vous à la fig. 18)
4. Appliquez quelques gouttes d'huile aux endroits indiqués par

les flèches. (reportez-vous à la fig. 16)

5. Enfin remontez la lame sur le corps de la tondeuse.

### Durée de vie de la lame

La durée de vie de la lame varie en fonction de la fréquence et du temps d'utilisation. Ainsi, une unité utilisée 10 minutes tous les 3 jours a une durée de vie d'environ 3 ans. Si l'efficacité de coupe est sensiblement réduite malgré un bon entretien, les lames ont dépassé leur temps de service et doivent être changées.

### Durée de vie de la pile

La durée de vie de la pile varie en fonction de la fréquence et du temps d'utilisation. La pile chargée 3 fois par mois a une durée de vie d'environ 6 ans. Par contre, si l'unité n'est pas chargée pendant plus de 6 mois, la pile se vide et sa durée de vie peut être réduite. Il est donc recommandé de recharger l'unité tout au moins tous les 6 mois, que celle-ci soit utilisée régulièrement ou non.

### Protection de l'environnement et recyclage des matériaux

Cette tondeuse contient une pile au nickel-métal-hydrure. Veillez à déposer la pile aux endroits prévus par les autorités réglementaires de votre pays, s'il y a lieu.

### Comment retirer la pile rechargeable intégrée avant de jeter la tondeuse

La pile intégrée à cette tondeuse ne doit pas être remplacée par l'utilisateur. Il convient de retourner l'appareil à un centre de service agréé pour remplacer la pile. La procédure ci-dessous s'applique uniquement au retrait de la pile rechargeable pour sa mise au rebut.

Avant de mettre la tondeuse au rebut, assurez-vous que la pile en a été retirée.

1. Débranchez la prise de l'adaptateur et le cordon de la tondeuse.
2. Retirez la lame de la tondeuse. Retirez la vis (a), puis le couvercle inférieur (b).
3. Déposez le couvercle du cadran (c), retirez la vis (d) et déconnectez le cadran (e).
4. Retirez les deux vis (f).
5. Démontez le boîtier (g). (reportez-vous à la fig. 20)
6. Retirez les vis (h).
7. Déconnectez le boîtier (i).
8. Déconnectez la chambre de batterie (j) et retirez la batterie (k). (reportez-vous à la fig. 21)

### Consignes de sécurité

- Ne pas charger la tondeuse si la température ambiante est inférieure à 0 °C (32 °F) ou supérieure à 40 °C (104 °F), ou si la tondeuse est exposée à la lumière directe du soleil ou à d'autres sources de chaleur.
- Ne pas charger la tondeuse plus de 48 heures. Cela risque d'en-

dommager la pile.

- Ne jamais utiliser d'agent nettoyant corrosif, tel que benzène ou eau de Javel. Nettoyer le boîtier uniquement avec un tissu doux légèrement humidifié avec de l'eau ou de l'eau savonneuse.
- La tondeuse peut chauffer légèrement pendant son utilisation ou sa recharge. C'est normal.

### Attention

1. Ne pas laisser à la portée des enfants.
2. Ne jamais modifier les parties mobiles.
3. Ne jamais tenir la tondeuse par son cordon. Elle risquerait de se détacher et de provoquer une blessure ou un dysfonctionnement.
4. Ne pas l'utiliser sur les animaux.
5. Ne jamais démonter la tondeuse. La ramener à un service après-vente pour examen ou réparation, en cas de besoin.
6. Ne pas tenter d'utiliser un cordon ou un adaptateur non spécifiquement conçu pour ce modèle. Utiliser uniquement l'adaptateur de courant alternatif fourni.
7. Ne pas tirer, tordre ou plier fortement le cordon.
8. Ne pas enrouler le cordon autour de l'appareil en serrant fort.
9. Veiller à ce que la tondeuse soit complètement sèche avant de la charger.
10. Tenir l'adaptateur éloigné de l'eau et ne le toucher qu'avec des mains sèches.

11. Conserver l'adaptateur dans un endroit sec, à l'abri de tout dommage.
12. Nettoyer la tondeuse sous l'eau courante. Ne pas utiliser d'eau salée ou d'eau bouillante. Ne pas utiliser de produits de nettoyage destinés aux appareils ménagers. Ne pas immerger la tondeuse pendant une période prolongée.
13. Ne pas démonter le boîtier car cela pourrait compromettre son imperméabilité.
14. Débrancher le cordon d'alimentation avant de nettoyer la tondeuse à l'eau.

Ce produit est destiné à un usage domestique uniquement.

### Caractéristiques techniques

Alimentation : 230 V CA, 50 Hz  
Tension moteur : 1,2 V CC  
Temps de charge : 8 heures

Bruit produit : 61 (dB(A) référence 1pw)

### Informations relatives à l'évacuation des déchets, destinées aux utilisateurs d'appareils électriques et électroniques (appareils ménagers domestiques)



Lorsque ce symbole figure sur les produits et/ou les documents qui les accompagnent, cela signifie que les appareils électriques et électroniques ne doivent pas être jetés avec les ordures ménagères. Pour que ces produits subissent un traitement, une récupération et un recyclage appropriés, envoyez-les dans les points de collecte désignés, où ils peuvent être déposés gratuitement. Dans certains pays, il est possible de renvoyer les produits au revendeur local en cas d'achat d'un produit équivalent.

En éliminant correctement ce produit, vous contribuerez à la conservation des ressources vitales et à la prévention des éventuels effets négatifs sur l'environnement et la santé humaine qui pourraient survenir dans le cas contraire.

Afin de connaître le point de collecte le plus proche, veuillez contacter vos autorités locales.

Des sanctions peuvent être appliquées en cas d'élimination incorrecte de ces déchets, conformément à la législation nationale.

### Utilisateurs professionnels de l'Union européenne

Pour en savoir plus sur l'élimination des appareils électriques et électroniques, contactez votre revendeur ou fournisseur.

### Informations sur l'évacuation des déchets dans les pays ne faisant pas partie de l'Union européenne

Ce symbole n'est reconnu que dans l'Union européenne.

Pour vous débarrasser de ce produit, veuillez contacter les autorités locales ou votre revendeur afin de connaître la procédure d'élimination à suivre.

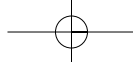

Questo apparecchio può essere usato per il taglio e la cura di baffi, barba e capelli. La lunghezza di taglio può essere regolata tra 1 e 20 mm. E' possibile utilizzare il tagliacapelli/regolabarba collegandolo a una presa di corrente CA oppure usando la batteria ricaricabile.

## Identificazione delle parti

(vedere la fig. 1)

### A Interruttore

Spingere verso l'alto per accendere, verso il basso per spegnere.

### B Spia livello di carica

Si accende quando l'apparecchio è collegato con l'adattatore (M) a una presa di corrente CA per la ricarica.

### C Lama principale

Lama di precisione da 39 mm che si può usare con il pettine (F).

### D Selettore rapido di regolazione

Ruotare il selettore su un valore superiore o inferiore per alzare o abbassare il pettine (F) e ottenere la lunghezza desiderata (tra 1 e 20 mm) (vedere la fig. 2). Il pettine è bloccato in posizione quando l'interruttore è impostato su "1".

### E Indicatore della lunghezza di taglio

Indicatore	Lunghezza di taglio
1	1,0 mm
2	2,0 mm
•	3,5 mm
5	5,0 mm
•	6,5 mm
8	8,0 mm
•	9,5 mm
11	11,0 mm
•	12,5 mm
14	14,0 mm
•	15,5 mm
17	17,0 mm
•	18,5 mm
20	20,0 mm

• La lunghezza attuale dei capelli potrebbe essere maggiore rispetto all'altezza impostata sull'apparecchio.

### F Pettine per la barba

Usarlo per controllare la lunghezza del taglio. (vedere la fig. 3)

### G Lama mobile

### H Lama fissa

### I Leva di pulizia

Premere questa leva per rimuovere i peli rimasti incastrati tra la lama fissa e la lama mobile.

### J Blocco lama

Staccarlo dall'alloggiamento per pulire o sostituire la lama. (vedere la fig. 12)

### K Piastra di sfoltimento

Per sfoltire, far scivolare la piastra di sfoltimento verso l'alto fino a farla inserire saldamente (vedere la fig. 7).

### L Tasto di bloccaggio della piastra di sfoltimento

Mantenerlo premuto mentre si fa scivolare la piastra di sfoltimento verso il basso nella corretta posizione.

### M Adattatore

Usarlo per collegare l'apparecchio a una presa di corrente CA per la ricarica o per il funzionamento a rete.

### N Olio

Dopo l'uso lubrificare lo spazio tra la lama fissa e quella mobile con 2 o 3 gocce di olio. (vedere la fig. 16)

### O Spazzolino per la pulizia

## LEGGERE LE ISTRUZIONI PRIMA DELL'USO.

## Funzionamento

### Funzionamento con batteria ricaricabile

Quando si carica il regolabarba/tagliacapelli per la prima volta o quando non lo si usa per oltre 6 mesi, mantenere l'apparecchio in carica per almeno 16 ore prima dell'uso. Collegare il cavo di alimentazione all'apparecchio e inserire l'adattatore in una presa di corrente CA. In alcuni paesi può essere necessario usare un adattatore speciale per la spina.

La spia dello stato di carica si accende e rimane accesa fino a quando l'adattatore non viene tolto della presa di corrente (vedere la fig. 4)

Se si nota un rallentamento si può caricare completamente l'apparecchio in 8 ore.

Un ciclo di ricarica completa fornisce potenza sufficiente per circa 10 tagli (5 minuti per un taglio normale).

## Funzionamento a rete

Collegare l'adattatore CA al corpo dell'apparecchio come per la carica, e impostare l'interruttore su "1" per usare il regolabarba/tagliacapelli.

Se l'apparecchio non funziona dopo il collegamento, così come indicato sopra, riportare l'interruttore in posizione di "carica 0" per 1 minuto e quindi reimpostare l'interruttore nella posizione "1".

## Taglio della barba

Collocare la faccia angolata del pettine sulla pelle e tagliare la barba spostando l'apparecchio in tutte le direzioni per ottenere un taglio uniforme. (vedere la fig. 5)

E' possibile che non tutti i peli arricciati della barba vengano tagliati con il pettine.

In questo caso, togliere il pettine dall'apparecchio e utilizzare un pettine tradizionale per allungare i peli non tagliati. (vedere la fig. 6)

Per modellare la barba, rimuovere il pettine. Disporre il bordo angolato sulla pelle e rendere uniformi i bordi

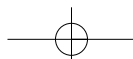

della barba.

### Uso della funzione di sfoltimento (vedere la fig. 9)

In primo luogo, far scivolare la piastra di sfoltimento su "1/3" fino a percepire un clic (vedere la fig. 7). Tenendo i punti della lama ad angolo retto rispetto ai peli, muovere lentamente l'apparecchio sulla barba, con un movimento simile alla pettinatura dei capelli. Dopo aver sfoltito, far scivolare la piastra di sfoltimento all'indietro, mentendo premuto il tasto di bloccaggio della stessa (vedere la fig. 8)

### Nota sullo sfoltimento

Per questa operazione, è necessario che la piastra di sfoltimento sia posizionata su destra.

Un'impostazione non corretta può originare un taglio eccessivo.

Qualora sia stato creato un dislivello nella barba, effettuare un leggero sfoltimento per compensare.

Qualora vengano ottenute sezioni di spessore diverso, o con una quantità eccessiva di peli, effettuare uno sfoltimento dei punti interessati per compensare.

Raccomandazione:

Sfoltire i peli gradualmente, verificando il rispetto dell'equilibrio generale.

### Taglio dei capelli

Tagliare i capelli all'altezza corretta muovendo l'apparecchio nel senso opposto a quello della crescita.

### Taglio attorno alle orecchie

Tagliare poco e quindi separare delicatamente l'apparecchio dai capelli (vedere fig. 10).

### Taglio intorno alla nuca

Allontanare delicatamente l'apparecchio dai capelli per rifinire (vedere fig. 11).

(Non utilizzare l'apparecchio al contrario. I capelli potrebbero risultare tagliati troppo corti).

Spegner l'apparecchio ("posizione 0") prima di cambiare l'altezza di taglio o prima di rimuovere il pettine.

### Manutenzione

Qui di seguito è indicato il simbolo dell'apparecchio lavabile. Il simbolo significa che è possibile pulire l'impugnatura sotto acqua corrente.



Mantenere il corpo dell'apparecchio con il marchio Panasonic rivolto verso l'alto, collocare il pollice contro le lame, e spingerle via dal corpo principale. (vedere la fig. 12)

• Se si lava l'apparecchio con l'acqua:

1. eliminare i peli attaccati alla lama sotto l'acqua corrente. (vedere la fig. 13)
2. eliminare i peli dall'apparecchio sotto l'acqua corrente. (vedere la fig. 14)

3. scuotere l'apparecchio 4-5 volte delicatamente, eliminare eventuali gocce d'acqua dall'apparecchio e dalla lama, e quindi collocarlo su un asciugamano con l'indicatore "Washable (Lavabile)" rivolto verso il basso, facendolo asciugare completamente. (vedere la fig. 15)
4. applicare poche gocce di olio nei punti indicati dalle frecce. (vedere la fig. 16)
5. rimontare la lama sul corpo dell'apparecchio.

**AVVERTENZA:** staccare l'apparecchio dell'adattatore CA prima di pulirlo con l'acqua.

• Se si pulisce con lo spazzolino:

1. rimuovere la lama e spazzolare i peli tagliati dal bordo della lama;
2. usare lo spazzolino per la pulizia per spazzolare via i peli tagliati dal corpo dell'apparecchio e dalla lama. (vedere la fig. 17)
3. spazzolare via i capelli tagliati intrappolati tra la lama fissa e la lama mobile. Premere verso il basso sulla leva di pulizia per sollevare la lama mobile, e spazzolare via i peli tagliati dalle lame. (vedere la fig. 18)
4. applicare poche gocce di olio nei punti indicati dalle frecce. (vedere la fig. 16)
5. rimontare la lama sul corpo dell'apparecchio.

### Durata della lama

La durata della lama varia secondo

la frequenza e la durata dell'uso. Ad esempio, usando l'apparecchio per 10 minuti ogni 3 giorni, la durata potenziale è di circa 3 anni. Se l'efficacia del taglio si riduce in maniera notevole, malgrado una corretta manutenzione, le lame hanno superato la loro durata utile e si devono cambiare.

### Durata della batteria

La durata della batteria varia secondo la frequenza e la durata dell'uso. Se si ricarica la batteria 3 volte al mese, la durata utile sarà di circa 6 anni. Se l'apparecchio viene lasciato senza ricarica per più di 6 mesi, la carica si esaurisce e la loro durata utile si accorcia. Quindi, anche quando non lo si usa regolarmente, si raccomanda di ricaricare l'apparecchio almeno una volta ogni 6 mesi.

### Norme relative alla protezione ambientale e al riciclaggio di materiali

Questo apparecchio contiene una batteria al nickel metal idrato (NiMH). Accertarsi che la batteria esaurita venga eliminata in un luogo ufficialmente adibito a tale scopo, sempre che ve ne siano nel proprio paese.

### Come rimuovere la batteria ricaricabile incorporata prima dello smaltimento dell'apparecchio

La batteria di questo apparecchio non deve essere sostituita dai consumatori. Comunque, essa può es-



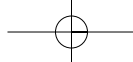

sere sostituita presso un centro di assistenza autorizzato. La procedura descritta di seguito si intende per la rimozione della batteria ricaricabile esclusivamente per il corretto smaltimento.

Accertarsi sempre dell'avvenuta rimozione della batteria dell'apparecchio prima di smaltirla.

1. Scollegare l'adattatore dalla presa CA e rimuovere il cavo di alimentazione dell'apparecchio.
2. Rimuovere la lama dell'apparecchio.  
Rimuovere la vite (a) e staccare il cappuccio inferiore (b).
3. Staccare il cappuccio del selettore (c), rimuovere la vite (d) e scollegare il selettore (e).
4. Rimuovere le due viti (f).
5. Staccare l'alloggiamento (g) (vedere la fig. 20).
6. Rimuovere le viti (h).
7. Scollegare l'alloggiamento (i).
8. Scollegare l'alloggiamento della batteria (j) e rimuovere la batteria (k) (vedere la fig. 21).

### Attenzione

- Non caricare l'apparecchio a temperature inferiori a 0°C (32°F) o superiori a 40°C (104°F), o dove sia esposto a luce solare diretta o ad altre fonti di calore.
- Non continuare a caricare per più di 48 ore. Ciò potrebbe danneggiare la batteria.
- Pulire l'alloggiamento solo con un panno morbido inumidito con acqua o acqua saponata. Non usare mai un detergente corrosivo, come

benzene o candeggina.

- L'apparecchio potrebbe riscaldarsi durante il funzionamento e la semplice ricarica. Ciò è normale.

### Precauzioni

1. Tenere fuori dalla portata dei bambini.
2. Non manomettere mai con le parti in movimento.
3. Non tirare l'apparecchio dal cavo. Potrebbe staccarsi, causando danni o lesioni.
4. Non usare su animali.
5. Non smontare mai l'apparecchio. Nel caso siano necessarie riparazioni o assistenza, affidarsi solo a personale qualificato.
6. Non tentare di usare un cavo elettrico o un adattatore diverso da quello appositamente progettato per questo modello. Usare solo l'adattatore CA incluso.
7. Non tirare, torcere o piegare eccessivamente il cavo elettrico.
8. Non avvolgere il cavo elettrico strettamente intorno all'apparecchio.
9. Asciugare l'apparecchio completamente prima di caricarlo.
10. Tenere l'adattatore lontano dall'acqua e maneggiarlo soltanto con le mani asciutte.
11. Custodire l'adattatore in un luogo asciutto, dove è possibile proteggerlo da danni.
12. Lavare l'apparecchio con acqua corrente. Non usare acqua di mare, o acqua bollente. Inoltre, non utilizzare detersivi destinati alla pulizia della toilette, dei

bagni o della cucina. Non lasciare immerso l'apparecchio per lungo tempo.

13. Non smontare mai l'apparecchio per non comprometterne l'impermeabilità.
14. Non pulire con acqua quando l'apparecchio è collegato al cavo di alimentazione.

Questo prodotto è inteso esclusivamente per uso domestico.

### Specifiche

Alimentazione: 230 V CA, 50 Hz

Tensione motore: 1,2 V DC

Tempo di carica: 8 ore

Rumore acustico nell'aria:

61 dB(A) re 1 pW

### Informazioni per gli utenti sullo smaltimento di apparecchiature elettriche ed elettroniche obsolete (per i nuclei familiari privati)



Questo simbolo sui prodotti e/o sulla documentazione di accompagnamento significa che i prodotti elettrici ed elettronici usati non devono essere mescolati con i rifiuti domestici generici.

Per un corretto trattamento, recupero e riciclaggio, portare questi prodotti ai punti di raccolta designati, dove verranno accettati gratuitamente. In

alternativa, in alcune nazioni potrebbe essere possibile restituire i prodotti al rivenditore locale, al momento dell'acquisto di un nuovo prodotto equivalente.

Uno smaltimento corretto di questo prodotto contribuirà a far risparmiare preziose risorse ed evitare potenziali effetti negativi sulla salute umana e sull'ambiente, che potrebbero derivare, altrimenti, da uno smaltimento inappropriato. Per ulteriori dettagli, contattare la propria autorità locale o il punto di raccolta designato più vicino.

In caso di smaltimento errato di questo materiale di scarto, potrebbero venire applicate delle penali, in base alle leggi nazionali.

### Per gli utenti aziendali nell'Unione Europea

Qualora si desideri smaltire apparecchiature elettriche ed elettroniche, contattare il rivenditore o il fornitore per ulteriori informazioni.

### Informazioni sullo smaltimento in nazioni al di fuori dell'Unione Europea

Questo simbolo è valido solo nell'Unione Europea.

Qualora si desideri smaltire questo prodotto, contattare le autorità locali o il rivenditore e chiedere informazioni sul metodo corretto di smaltimento.

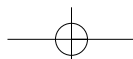

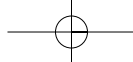

Met deze baard- en haartondeuse kunt u snorren, baarden en haar knippen en verzorgen. De kniplengte kan tussen 1 en 20 mm worden afgesteld. U kunt via het netsnoer of via de eigen oplaadbare batterij met de tondeuse werken.

## Onderdelen

(zie afb. 1)

### A Schakelaar

Omhoog schuiven is aanzetten, omlaag schuiven is uitzetten.

### B Oplaadlamp

Deze gaat branden als de tondeuse met de adapter (M) op de netspanning is aangesloten om op te laden.

### C Hoofdblad

Een 39 mm breed precisieblad dat kan worden gebruikt in combinatie met het kaminzetstuk (F).

### D Instelknop voor snel afstellen

Draai de knop naar een hogere stand om het kaminzetstuk (F) voor de gewenste lengte (tussen 1 en 20 mm) naar een hogere of lagere stand te verstellen (zie afb. 2). Het kaminzetstuk wordt vergrendeld als de schakelaar op "1" wordt gezet.

## E Kniplengte-indicatie

Indicatie	Kniplengte
1	1,0 mm
2	2,0 mm
•	3,5 mm
5	5,0 mm
•	6,5 mm
8	8,0 mm
•	9,5 mm
11	11,0 mm
•	12,5 mm
14	14,0 mm
•	15,5 mm
17	17,0 mm
•	18,5 mm
20	20,0 mm

• Feitelijk kan het haar langer worden geknipt dan de ingestelde kniphogte.

### F Kaminzetstuk

Gebruik dit inzetstuk om de kniplengte te regelen. (zie afb. 3)

### G Beweegbaar blad

### H Stationair blad

### I Reinigingshendel

Druk op deze hendel als u resten haar wilt verwijderen die tussen het stationaire en het beweegbare blad geklemd zijn.

### J Messenblok

Maak het messenblok van de behuizing los om het blad te reinigen of te vervangen. (zie afb. 12)

## K Uitdunplaatje

Wanneer u wilt uitdunnen, dient u het uitdunplaatje omhoog te schuiven totdat het stevig in zijn positie vastklikt. (zie afb. 7)

## L Vergrendeltoets uitdunplaatje

Indrukken en vasthouden terwijl u het uitdunplaatje naar beneden schuift om het in de oorspronkelijke stand te brengen.

## M Adapter

Hiermee kunt u de tondeuse op het lichtnet aansluiten om deze op te laden of om ermee te werken.

## N Olie

Smeer de ruimte tussen het stationaire en het beweegbare blad in na gebruik met 2 of 3 druppels olie. (zie afb. 16)

## O Reinigingsborstel

## LEES VOOR GEBRUIK ALLE AANWIJZINGEN.

## Gebruik

### Opladen en draadloos knippen

Indien u de baard- en haartondeuse voor het eerst oplaadt of als deze langer dan 6 maanden niet in gebruik is geweest, laad deze dan voor gebruik gedurende minimaal 16 uur op om de batterij te activeren.

Sluit het netsnoer aan op de baarden haartondeuse en steek de adapter in een stopcontact. In sommige gebieden is een speciale aanpassing voor de stekker nodig.

Het oplaadlampje gaat rood branden

en blijft branden totdat de adapter weer uit het stopcontact wordt verwijderd (zie afb. 4).

Indien de snelheid van de tondeuse minder lijkt te worden, kunt u deze binnen 8 uur weer volledig opladen. Een volle batterij geeft voldoende energie voor ongeveer 10 knipbeurten (5 minuten per knipbeurt bij een normale baard).

## Gebruik bij aansluiting op het lichtnet

Sluit de netadapter op dezelfde wijze als bij het opladen aan op de tondeuse, en zet de schakelaar op "1", zodat u de tondeuse kunt gebruiken.

Als de tondeuse na aansluiten niet werkt, zet u de schakelaar gedurende 1 minuut op "0-charge" en vervolgens weer op "1".

## Een baard knippen

Plaats het hoekige gedeelte van de kam tegen de huid en knip de baard door de tondeuse in alle richtingen te bewegen. De baard wordt zo overal gelijkmatig geknipt. (zie afb. 5) Krullend gezichtshaar wordt mogelijk niet volledig door het kaminzetstuk geknipt.

In dit geval verwijdert u het kaminzetstuk en gebruikt u een conventionele kam om het resterende niet afgeknipte haar naar voren te trekken. (zie afb. 6)

Als u de baard in model wilt brengen, verwijdert u het kaminzetstuk.

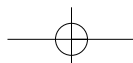

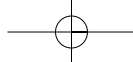

Plaats het hoekige gedeelte tegen de huid en voorzie de baard van een gelijkmatige rand.

### Uitdunnen

(zie afb. 9)

Schuif allereerst het uitdunplaatje omhoog naar "1/3" totdat het vastklikt. (zie afb. 7). Zet het scheerblad onder een rechte hoek op het hoofd, en beweeg de tondeuse dan langzaam naar beneden alsof u uw haar kamt. Schuif het uitdunplaatje na het uitdunnen terug terwijl u de Vergrendeltoets van het uitdunplaatje ingedrukt houdt. (zie afb. 8).

### Opmerkingen bij het uitdunnen

Zorg ervoor dat het uitdunplaatje voor het uitdunnen in de juiste stand staat. Is dit niet het geval, dan kunt u zich flink snijden.

In geval van een lengteverschil kunt u het haar plaatselijk voorzichtig uitdunnen om een gelijk effect te verkrijgen.

In geval van een verschil in haardichtheid, kunt u het haar plaatselijk uitdunnen voor een gelijk effect.

Let op:

Dun het haar gelijkmatig uit en let steeds op het totaaleffect.

### Haar knippen

U knipt het haar op de juiste lengte, als u de trimmer tegen de richting van het haar in beweegt.

### Knippen rond de oren

Knip het haar een beetje en haal de tondeuse geleidelijk van het haar af (zie afb. 10).

### De nek knippen

Beweeg de tondeuse geleidelijk weg van het haar om het af te werken (zie afb. 11).

(Houd de trimmer niet in omgekeerde positie. Hierdoor zou het haar te diep worden ingeknipt.)

Zet de trimmer uit ("0 • charge") voordat u de kniphooft wijzigt of het inzetstuk verwijdert.

### Onderhoud

Het volgende symbool wordt gebruikt voor een wasbare tondeuse. Dit symbool geeft aan dat het onderdeel dat in de hand wordt gehouden, onder water mag worden gereinigd.



Houd de behuizing van de tondeuse met het Panasonic-merkteken naar boven, plaats de duim tegen de bladen, en duw deze van de behuizing. (zie afb. 12)

#### • Afspoelen in water

1. Spoel eventuele haren die aan het blad blijven plakken met stromend water af. (zie afb. 13)
2. Spoel eventuele haren die zich in de tondeuse bevinden met stromend water uit. (zie afb. 14)
3. Schud de tondeuse 4-5 maal voorzichtig, veeg eventuele waterdruppels van de tondeuse en het blad, en plaats de tondeuse

op een handdoek met de "washable"-indicatie naar beneden gericht, en laat deze volledig drogen. (zie afb. 15)

4. Breng enkele druppels olie aan op de punten die door de pijlen worden aangegeven. (zie afb. 16)
5. Monteer het blad opnieuw op de behuizing van de tondeuse.

**WAARSCHUWING:** Koppel de tondeuse los van de netspanning voordat u deze met water schoonmaakt.

#### • Reinigen met een borstel

1. Verwijder het blad en borstel geknipte haren van de rand van het blad weg.
2. Borstel met de reinigingsborstel geknipte haren weg van de behuizing van de tondeuse en rondom het blad. (zie afb. 17)
3. Borstel geknipte haren weg tussen het vaste blad en het beweegbare blad. Druk hiertoe op de reinigingshendel om het beweegbare blad op te heffen, borstel vervolgens geknipte haren tussen de bladen weg. (zie afb. 18)
4. Breng enkele druppels olie aan op de punten die door de pijlen worden aangegeven. (zie afb. 16)
5. Breng het blad opnieuw aan op de behuizing van de tondeuse.

### Levensduur van het blad

De levensduur van het blad varieert afhankelijk van de frequentie en duur van gebruik. Bijvoorbeeld, indien u

het apparaat om de drie dagen 10 minuten gebruikt, bedraagt de levensduur ongeveer 3 jaar. Indien de effectiviteit van het knippen ondanks correct onderhoud duidelijk vermindert, zijn de bladen aan het einde van hun levensduur en dienen ze te worden vervangen.

### Levensduur van de batterij

De levensduur van de batterij varieert afhankelijk van de frequentie en duur van gebruik. Als de batterij 3 keer per maand wordt opgeladen, zal de levensduur ongeveer 6 jaar bedragen. Als de tondeuse langer dan 6 maanden blijft liggen zonder te worden opgeladen, is de lading van de batterij weggestroomd, waardoor de levensduur ervan wordt bekort. Daarom wordt aanbevolen de tondeuse minstens 1 keer per 6 maanden op te laden, ook als u de tondeuse niet regelmatig gebruikt.

### Bescherming van het milieu en hergebruik van materialen

Deze tondeuse is voorzien van een nikkel-metaal-hydride batterij. Zorg ervoor, dat de batterij op een speciaal daarvoor aangewezen verzamelpunt wordt ingeleverd, indien dit in uw land aanwezig is.

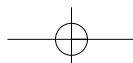

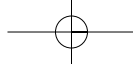

### Het verwijderen van de ingebouwde oplaadbare batterij voordat de tondeuse wordt weggegooid

Het is niet de bedoeling dat de batterij in deze tondeuse door de gebruiker zelf kan worden vervangen. De batterij kan echter bij een geautoriseerd onderhoudscentrum worden vervangen. De onderstaande procedure dient alleen voor het verwijderen van de oplaadbare batterij voor afvalverwerking.

Zorg er altijd voor dat de batterij uit de tondeuse is verwijderd voordat u deze bij het afval plaatst.

1. Haal de adapter uit het stopcontact en verwijder het netsnoer uit de tondeuse.
2. Verwijder het blad van de tondeuse.  
Draai schroef (a) los en verwijder de bodem (b).
3. Maak de kap van knop (c) los, verwijder schroef (d) en maak knop (e) los.
4. Verwijder beide schroeven (f).
5. Maak de behuizing (g) los. (zie afb. 20)
6. Verwijder de schroeven (h).
7. Demonteer de behuizing (i).
8. Demonteer de batterijkamer (j) en verwijder de batterij (k). (zie afb. 21)

### Opgelet

- Laad de tondeuse niet op bij temperaturen beneden 0 °C (32 °F) of boven 40 °C (104 °F), of op plaatsen waar deze wordt blootgesteld aan direct zonlicht of andere warmtebronnen.

- Niet langer dan 48 uur opladen, anders kan schade aan de batterij ontstaan.
- Reinig de behuizing alleen met een zachte doek die met water of sop licht vochtig is gemaakt. Gebruik nooit bijtende reinigingsmiddelen zoals benzeen of bleekmiddel.
- Tijdens normaal gebruik en tijdens opladen kan de trimmer warm worden. Dit is normaal.

### Let op

1. Houd de tondeuse buiten bereik van kinderen.
2. Kom niet aan bewegende delen.
3. Pak de tondeuse nooit aan het snoer op. Dit kan losraken, met schade of letsel als gevolg.
4. Gebruik de tondeuse niet op dieren.
5. Demonteer de tondeuse nooit. Breng de tondeuse naar een gekwalificeerde technicus indien onderhoud of reparatie nodig is.
6. Probeer geen netsnoer of adapter te gebruiken die niet specifiek bij dit model hoort. Gebruik alleen de meegeleverde netadapter.
7. Trek niet aan het netsnoer, verdraai het niet of buig het niet te sterk.
8. Wikkel het netsnoer niet strak om de tondeuse.
9. Droog de tondeuse volledig af voordat u deze oplaadt.
10. Laat de adapter niet bij water in de buurt komen en raak deze alleen aan met droge handen.
11. Sla de adapter alleen op in een droog gebied waar hij niet kan

beschadigen.

12. Maak de tondeuse met kraanwater schoon. Gebruik geen zout water of kokend water. Gebruik evenmin reinigingsmiddelen voor toiletten, badkamers of keukenapparatuur. Dompel de tondeuse niet gedurende langere tijd onder.
13. Maak de behuizing niet los aangezien dit de waterdichte constructie kan verstoren.
14. Maak de tondeuse niet met water schoon terwijl deze nog op de netspanning is aangesloten.

Dit product is uitsluitend bestemd voor huishoudelijk gebruik.

### Specificaties

Voedingsspanning: 230 V AC, 50 Hz  
Motorspanning: 1,2 V DC  
Opladetid: 8 uur

Door de lucht verspreid akoestisch geluid: 61 (dB(A) re 1pW)

Bij dit produkt zijn batterijen geleverd. Wanneer deze leeg zijn, moet u ze niet weggooien maar inleveren als KCA.



### Informatie over het weggooien van elektrische en elektronische apparatuur (particulieren)



Dit symbool betekent in Europa dat gebruikte elektrische en elektronische producten niet bij het normale huishoudelijke afval mogen.

Lever deze producten in bij de aangewezen inzamelingspunten, waar ze gratis worden geaccepteerd en op de juiste manier worden verwerkt, teruggewonnen en hergebruikt. In Nederland kunt u uw producten bij uw winkelier inleveren bij de aanschaf van een vergelijkbaar nieuw product.

Wanneer u dit product op de juiste manier als afval inlevert, spaart u waardevolle hulpbronnen en voorkomt u potentiële negatieve gevolgen voor de volksgezondheid en het milieu, die anders kunnen ontstaan door een onjuiste verwerking van afval. Neem contact op met uw gemeente voor meer informatie over het dichtstbijzijnde inzamelingspunt of raadpleeg [www.nvmp.nl](http://www.nvmp.nl), [www.ictoffice.nl](http://www.ictoffice.nl) of [www.stibat.nl](http://www.stibat.nl).

### Voor zakelijke gebruikers in de Europese Unie

Neem voor het weggooien van elektrische en elektronische apparatuur contact op met uw leverancier voor verdere informatie.

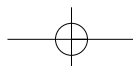

## Informatie over verwijdering van afval in landen buiten de Europese Unie

Dit symbool is alleen geldig in de Europese Unie.

Neem wanneer u dit product wilt weggooien, contact op met de lokale overheid of uw leverancier en vraag wat de juiste verwijderingsmethode is.

Esta afeitadora es para el afeitado y el cuidado del bigote, la barba y el pelo. La longitud de afeitado se puede ajustar entre 1 y 20 mm. La afeitadora funciona con una toma de CA o con su propia batería recargable.

## Identificación de los componentes

(véase la fig. 1)

- Ⓐ **Interruptor**  
Deslícelo hacia arriba para encender la afeitadora, y hacia abajo para apagarla.
- Ⓑ **Lámpara indicadora del estado de la carga**  
Se enciende cuando la unidad se conecta con el adaptador Ⓜ a una toma de CA para cargarla.
- Ⓒ **Cuchilla principal**  
Cuchilla ancha con precisión de 39 mm que puede utilizarse con el peine accesorio Ⓕ.
- Ⓓ **Selector de ajuste rápido**  
Gire el selector a una posición más alta para subir o bajar el peine accesorio Ⓕ a la longitud deseada (entre 1 y 20 mm) (véase la fig. 2). El peine queda bloqueado cuando el interruptor está en posición "1".

## Ⓔ Indicador de la longitud de afeitado

Indicador	Longitud de afeitado
1	1,0 mm
2	2,0 mm
•	3,5 mm
5	5,0 mm
•	6,5 mm
8	8,0 mm
•	9,5 mm
11	11,0 mm
•	12,5 mm
14	14,0 mm
•	15,5 mm
17	17,0 mm
•	18,5 mm
20	20,0 mm

- La longitud real del pelo puede ser más larga que la altura de cortada ajustada.

- Ⓕ **Peine accesorio**  
Utilícelo para controlar la longitud de afeitado. (véase la fig. 3)
- Ⓖ **Cuchilla rotatoria**
- Ⓗ **Cuchilla fija**
- Ⓛ **Palanca de limpieza**  
Empuje esta palanca para eliminar el pelo atrapado entre la cuchilla fija y la cuchilla rotatoria.
- Ⓜ **Botón de bloqueo de la cuchilla**  
Quítelo para desbloquear la cuchilla de la carcasa cuando limpie

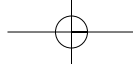

o reemplace la cuchilla. (véase la fig. 12)

**Ⓚ Mando de vaciado**

Cuando desee entresacar el pelo, deslice el mando de vaciado hacia arriba hasta que oiga un chasquido (véase la fig. 7)

**Ⓛ Botón de enclavamiento del mando de vaciado**

Pulse y mantenga pulsado este botón mientras hace deslizar el mando de vaciado hacia abajo para colocarla en su posición de origen.

**Ⓜ Adaptador**

Utilícelo para conectar la afeitadora a una toma de corriente alterna para recargarla o para que funcione de este modo.

**Ⓝ Lubricante**

Lubrique el espacio comprendido entre la cuchilla fija y la cuchilla rotatoria con 2 o 3 gotas después de utilizar la afeitadora. (véase la fig. 16)

**Ⓞ Cepillo**

**LEA TODAS LAS INSTRUCCIONES ANTES DE USARLO.**

## Funcionamiento

### Carga y afeitado sin cable

Cuando cargue la afeitadora por primera vez o cuando haya dejado de utilizarla durante más de 6 meses, cárguela para activarla por lo menos 16 horas antes de utilizarla.

Conecte el cable de alimentación a la afeitadora, y enchufe el adaptador

a una toma de CA.

En algunos lugares puede ser necesario un adaptador especial.

La lámpara indicadora del estado de la carga se iluminará en rojo y permanecerá encendida hasta que se desenchufe el adaptador de la toma de CA. (véase la fig. 4)

Puede cargar la afeitadora por completo en 8 horas cuando parezca que pierde velocidad.

Una carga completa proporcionará suficiente energía para unos 10 afeitados (5 minutos por afeitado para una barba normal).

## Funcionamiento con CA

Conecte el adaptador de CA al cuerpo de la afeitadora de igual modo que para cargarla, y coloque el interruptor en "1" para utilizar la afeitadora. Si la afeitadora no funciona al enchufarla como se describe arriba, vuelva a colocar el interruptor en la posición "0•carga" durante 1 minuto y después vuelva a la posición "1".

## Afeitado de la barba

Coloque la cara angular del peine sobre la piel y corte la barba moviendo la cuchilla en todas las direcciones para obtener un corte uniforme. (véase la fig. 5)

Con pelo facial rizado, el peine accesorio puede dejar el afeitado incompleto.

En este caso, retire el peine accesorio y utilice un peine convencional para eliminar el pelo que quede sin cortar. (véase la fig. 6)

Cuando dé forma a la barba, retire el peine accesorio. Coloque el borde angular sobre la piel y nivele el contorno de la barba.

## Cómo utilizar la función de vaciado (véase la fig. 9)

Primero, deslice el mando de vaciado hasta la posición "1/3" y hasta que oiga un chasquido (véase la fig. 7). Mientras aplique la cuchilla en ángulo recto con respecto a la piel haga moverse la recortadora lentamente sobre al cabeza como si se estuviera peinando el cabello. Después de vaciar el cabello, deslice el mando de vaciado para colocarla en su posición de origen mientras pulsa el botón de enclavamiento de la placa (véase la fig. 8).

## Notas sobre el vaciado del cabello

Para vaciar el cabello, compruebe que el mando de vaciado está en la posición derecha. Si está mal colocada puede que corte demasiado pelo.

Si nota alguna diferencia en el nivel, adelgace ligeramente para compensar.

Si detecta secciones gruesas y otras finas o si algunas secciones tienen mucho pelo vacíe las secciones pertinentes para compensar.

Importante:

Vacíe el pelo gradualmente mientras comprueba el grosor en toda la cabeza.

## Cómo cortar el cabello

Corte el cabello a la altura correcta

moviendo el cortapelo hacia atrás y a contrapelo.

## Cómo cortar alrededor de las orejas

Corte un poco y, a continuación, separe suavemente el cortapelo del cabello (véase la fig. 10).

## Cómo cortar en la nuca

Separe el cortapelo del cabello con suavidad al terminar (véase la fig. 11).

(No utilice el cortapelo en posición invertida. Así se puede cortar el pelo con demasiada profundidad.)

Apague el cortapelo ("0 • carga") antes de cambiar la altura de corte o de quitar el accesorio.

## Mantenimiento

El siguiente símbolo indica que la recortadora es lavable. Significa que la parte portátil se puede lavar bajo el grifo.



Sujete el cuerpo de la recortadora con la marca Panasonic hacia arriba, coloque el pulgar contra las cuchillas y empujelas para extraerlas del cuerpo. (véase la fig. 12)

• Si la lava con agua

1. Aclare la cuchilla con agua del grifo para eliminar los pelos que quedan pegados. (véase la fig. 13)

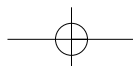

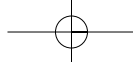

2. Aclare la afeitadora con agua del grifo para extraer los pelos que quedan dentro. (véase la fig. 14)
3. Agite la afeitadora 4 o 5 veces con suavidad, seque las gotas de agua de la afeitadora y de la cuchilla, y después colóquela sobre una toalla con el indicador "Lavable" hacia abajo para que se seque por completo. (véase la fig. 15)
4. Aplique unas gotas de lubricante en los puntos que indican las flechas. (véase la fig. 16)
5. Vuelva a colocar la cuchilla en el cuerpo de la afeitadora.

**ADVERTENCIA:** Desenchufe el adaptador de CA de la afeitadora antes de limpiarla con agua.

- Si la limpia con el cepillo
1. Extraiga la cuchilla y cepille los pelos cortados que queden en el borde de la cuchilla.
  2. Utilice el cepillo para cepillar los pelos cortados que quedan en el cuerpo de la afeitadora y alrededor de la cuchilla. (véase la fig. 17)
  3. Cepille los pelos cortados que quedan entre la cuchilla fija y la cuchilla rotatoria. Presione la palanca hacia abajo para levantar la cuchilla rotatoria cuando realice la limpieza, y cepille los pelos cortados que quedan entre las cuchillas. (véase la fig. 18)
  4. Aplique unas gotas de lubricante en los puntos que indican las flechas. (véase la fig. 16)
  5. Vuelva a colocar la cuchilla en el cuerpo de la afeitadora.

### Duración de la cuchilla

La duración de la cuchilla varía dependiendo de la frecuencia y el tiempo de uso. Por ejemplo, si utiliza la unidad 10 minutos cada 3 días, la duración es de 3 años aproximadamente. Si la eficacia de corte se reduce considerablemente aunque se cuide adecuadamente, las cuchillas han superado su vida útil y debe cambiarlas.

### Duración de la batería

La duración de la batería varía dependiendo de la frecuencia y el tiempo de uso. Si carga la batería 3 veces al mes, su vida útil será de 6 años aproximadamente. Si deja la unidad sin cargar durante más de 6 meses, la carga se vacía y su vida útil puede reducirse. Por lo tanto, aunque no la use con frecuencia, se recomienda que cargue la unidad al menos una vez cada 6 meses.

### Protección del medio ambiente y reciclado del material

Esta afeitadora contiene baterías de hidruro de níquel.

Tenga en cuenta que las baterías deben desecharse en un contenedor específico; verifique que exista uno en su localidad.

### Cómo extraer la batería recargable incorporada antes de desechar la afeitadora

La batería de esta afeitadora no puede ser sustituida por el usuario. No obstante, se puede sustituir en un centro de servicio técnico autorizado. El procedimiento que se describe a continuación sólo sirve para exponer la forma de extraer la batería con vistas a desecharla de manera adecuada.

Asegúrese siempre de extraer la batería del cortapelo antes de desecharlo.

1. Desconecte el adaptador de la toma de CA, y extraiga el cable de alimentación de la afeitadora.
2. Extraiga la cuchilla de la afeitadora.  
Retire el tornillo (a) y la tapa inferior (b).
3. Separe la cubierta del selector (c), retire el tornillo (d) y retire el selector (e).
4. Retire los dos tornillos (f).
5. Separe la carcasa (g). (véase la fig. 20)
6. Retire los tornillos (h).
7. Desconecte la carcasa (i).
8. Desconecte el compartimento de la batería (j) y extraiga la batería (k). (véase la fig. 21)

### Atención:

- No cargue la afeitadora en lugares donde la temperatura sea inferior a 0 °C (32 °F) o superior a 40 °C (104 °F), en lugares expuestos directamente a la luz del sol o cerca de una fuente de calor.

- No prolongue la carga más de 48 horas. De lo contrario, puede dañar la batería.
- Limpie la carcasa sólo con un paño suave ligeramente humedecido con agua o agua jabonosa. Nunca utilice un limpiador cáustico como benceno o lejía.
- La afeitadora podría calentarse durante el funcionamiento y la recarga. Es normal.

### Precaución:

1. Manténgala fuera del alcance de los niños.
2. No manipule las partes en movimiento.
3. No coja la afeitadora por el cable. Podría soltarse y provocar daños.
4. No la utilice con animales.
5. Nunca desmonte la afeitadora. Llévela al servicio técnico cuando necesite una revisión o reparación.
6. No intente utilizar un cable de alimentación o adaptador que no sea el que está diseñado específicamente para este modelo. Utilice solo el adaptador de CA suministrado.
7. No tire, tuerza o doble con fuerza el cable de alimentación.
8. No enrolle con fuerza el cable de alimentación alrededor del aparato.
9. Seque el cortapelo completamente antes de cargarlo.
10. Mantenga el adaptador alejado del agua y manipúlelo con las

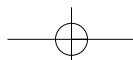

manos secas.

11. Guarde el adaptador en un lugar seco y protegido de posibles daños.
12. Lave el cortapelo con agua corriente. No utilice agua salada ni agua hirviendo. Asimismo, no utilice productos de limpieza que estén diseñados para su uso en aseos, baños o cocinas. No sumerja el cortapelo durante mucho tiempo.
13. No extraiga la carcasa puesto que podría dañar la construcción estanca.
14. No limpie el cortapelo con agua cuando tenga el cable de alimentación conectado.

Este producto está diseñado exclusivamente para uso doméstico.

### Especificaciones

Fuente de alimentación: 230 V CA, 50 Hz

Tensión del motor: 1,2 V CC

Tiempo de carga: 8 horas

Ruido Acústico Aéreo: 61 (dB(A) ref 1pW)

### Información sobre la eliminación para los usuarios de equipos eléctricos y electrónicos usados (particulares)



La aparición de este símbolo en un producto y/o en la documentación adjunta indica que los productos eléctricos y electrónicos usados no deben mezclarse con la basura doméstica general.

Para que estos productos se sometan a un proceso adecuado de tratamiento, recuperación y reciclaje, llévelos a los puntos de recogida designados, donde los admitirán sin coste alguno. En algunos países existe también la posibilidad de devolver los productos a su minorista local al comprar un producto nuevo equivalente.

Si desecha el producto correctamente, estará contribuyendo a preservar valiosos recursos y a evitar cualquier posible efecto negativo en la salud de las personas y en el medio ambiente que pudiera producirse debido al tratamiento inadecuado de desechos. Póngase en contacto con su autoridad local para que le informen detalladamente sobre el punto de recogida designado más cercano.

De acuerdo con la legislación nacional, podrían aplicarse multas por la eliminación incorrecta de estos desechos.

### Para empresas de la Unión Europea

Si desea desechar equipos eléctricos y electrónicos, póngase en contacto con su distribuidor o proveedor para que le informe detalladamente.

### Información sobre la eliminación en otros países no pertenecientes a la Unión Europea

Este símbolo sólo es válido en la Unión Europea.

Si desea desechar este producto, póngase en contacto con las autoridades locales o con su distribuidor para que le informen sobre el método correcto de eliminación.



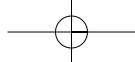

Denne skæg/hår trimmer er beregnet til trimning og pleje af overskæg, skæg og hår. Trimmingslængden kan indstilles mellem 1 og 20 mm. Trimmeren kan enten bruges med strømforsyning fra en stikkontakt eller med dens egne genopladelige batterier.

## Delenes betegnelse

(Se fig. 1)

### A Afbryder

Skub op for at tænde, og skub ned for at slukke.

### B Statusladelampe

Lyser når enheden tilsluttes ved hjælp af adapteren (M) til en stikkontakt for at blive opladet.

### C Skærebled

Et 39 mm bredt skærebled som kan bruges sammen med afstandskammen (F).

### D Hurtigindstillingsknap

Drej knappen til en højere/lavere indstilling for at løfte eller sænke afstandskammen (F) til den ønskede længde (mellem 1 og 20 mm). (Se fig. 2) Afstandskammen er låst i position, når afbryderen er sat til "1".

### E Indikator for trimningslængde

Indikator	Trimmingslængde
1	1,0 mm
2	2,0 mm
•	3,5 mm
5	5,0 mm
•	6,5 mm
8	8,0 mm
•	9,5 mm
11	11,0 mm
•	12,5 mm
14	14,0 mm
•	15,5 mm
17	17,0 mm
•	18,5 mm
20	20,0 mm

• Den faktiske hårlængde kan være længere end den indstillede trimningshøjde.

### F Afstandskam

Brug dette til at styre trimningslængden. (Se fig. 3)

### G Bevægeligt skærebled

### H Fast skærebled

### I Rensearm

Tryk på denne arm for at fjerne hårstykker, som sidder fast mellem det faste skærebled og det bevægelige skærebled.

### J Skærholder

Udløs for at tage skærehovedet af huset for at rengøre eller udskifte skærebledet. (Se fig. 12)

### K Udtyndingsskær

Ved udtyndning skubbes udtyndingsskæret opad, indtil det går i indgreb. (Se fig. 7)

### L Udtyndingsskærets låseknop

Tryk på knappen og hold den nede, mens du skubber udtyndingsskæret nedad for at få det tilbage til dets oprindelige position.

### M Adaptor

Bruges til at forbinde trimmeren til en stikkontakt, når du vil genoplade eller bruge trimmeren med strømforsyning.

### N Olie

Smør mellemrummet mellem det faste og det bevægelige skærebled med 2 eller 3 dråber olie efter brug. (Se fig. 16)

### O Rensebørste

## LÆS HELE VEJLEDNINGEN FØR BRUG.

## Anvendelse

### Opladning og trådløs trimning

Første gang skæg/hårtrimmeren oplades, eller hvis den ikke har været brugt i mere end 6 måneder, skal den oplades i mindst 16 timer, inden den tages i brug.

Tilslut strømforsyningsledningen til skæg/hårtrimmeren, og indsæt adapteren i en stikkontakt.

I nogle områder skal der bruges en speciel adapter til stikkontakten.

Statusladelampen lyser rødt og for-

bliver tændt, indtil adapteren tages ud af stikkontakten (Se fig. 4).

Du kan oplade trimmeren helt i 8 timer, hvis den begynder at køre langsomt.

En fuld opladning giver tilstrækkelig strøm til ca. 10 trimninger (5 minutter pr. trim til et normalt skæg).

## Anvendelse med strømforsyning

Tilslut ledningen fra lysnetadapteren på samme måde som ved opladning, og stil afbryderen i position "1" for at bruge trimmeren.

Hvis trimmeren ikke fungerer efter at den er forbundet som angivet ovenfor, skal du føre afbryderen tilbage til "0•charge" positionen i 1 minut, og derefter sætte den i positionen "1" igen.

## Trimning af et skæg

Anbring kammens vinklede flade imod huden og klip skægget ved at bevæge trimmeren i alle retninger for at opnå en ensartet klipning. (Se fig. 5)

Hvis du har krøllet skægvekst, kan afstandskammen eventuelt ikke klippe alle hårene.

I dette tilfælde skal du tage afstandskammen af og bruge en almindelig kam til at trække det resterende uklippede hår ud. (Se fig. 6)

Ved formning af skægget skal du tage afstandskammen af. Anbring den vinklede kant imod huden og klip kanten af skægget lige.

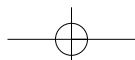

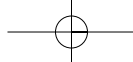

### Brug af udtyndingsfunktionen

(Se fig. 9)

Skub først udtyndingsskæret opad til "1/3", indtil det går i indgreb. (Se fig. 7). Mens du holder bladets kant vinkelret mod håret, fører du trimmeren langsomt hen over hovedet, som når du reder håret. Når du har foretaget udtyndningen, skubber du udtyndingsskæret tilbage, mens du trykker på udtyndingsskærets låseknop. (Se fig. 8)

### Bemærkninger til udtyndning

Kontroller, at udtyndingsskæret er indstillet på den korrekte position, når du udtynder. Forkert indstilling kan resultere i for tæt klipning. Bliver klipningen ujævn, kan du foretage en let udtyndning for at gøre klipningen mere jævn.

Hvis udtyndingen bliver ujævn, eller hvis der er områder med meget tykt hår, udtyndes områderne med for tykt hår let for at opnå et ensartet resultat.

Vigtigt:

Udtynd håret gradvist, mens du kontrollerer, at det bliver jævnt.

### Afklipping af hår

Klip håret til den korrekte højde ved at bevæge trimmeren tilbage imod hårets retning.

### Klipning omkring ørerne

Klip en smule, og tag derefter forsigtigt trimmeren væk fra håret (Se fig. 10).

### Klipning i nakken

Tag trimmeren forsigtigt væk fra håret for at afslutte (Se fig. 11).

(Brug ikke trimmeren i en omvendt position. Derved kan håret blive klippet for dybt.)

Sluk trimmeren ("0-charge") inden du ændrer trimningshøjden eller tager afstandskammen af.

### Vedligeholdelse

Følgende er symbolet på en vaskbar trimmeren. Symbolet betyder, at den håndholdte del må rengøres under vand.



Hold trimmeren med Panasonic-mærket opad, anbring tommelfingeren imod skærebladene, og skub dem væk fra trimmerenheden. (Se fig. 12)

• Ved vask i vand

1. Skyl de hår, der sidder fast på skærebladene af under rindende vand. (Se fig. 13)
2. Skyl de hår, der befinder sig indvendig i trimmeren. (Se fig. 14)
3. Ryst trimmeren forsigtigt 4-5 gange, tør alle vanddråber af trimmeren og skærebladet, og læg den derefter på et håndklæde med "vaskbar" indikatoren nedad for at laden den tørre helt. (Se fig. 15)
4. Påfør nogle få dråber olie på de punkter, der er angivet med pilene. (Se fig. 16)
5. Sæt skærebladet på trimmerenheden igen.

renheden igen.

ADVARSEL: Afbryd trimmeren fra lysnetadapterens ledning inden den rengøres i vand.

- Ved rengøring med børste
1. Tag skærebladet af og børst de afklippede hår af skærebladets kant.
  2. Brug rensebørsten til at børste de afklippede hår af trimmerenheden og af området omkring skærebladet. (Se fig. 17)
  3. Børst de afklippede hår ud af mellemrummet mellem det faste skæreblad og det bevægelige skæreblad. Tryk rensearmen ned for at løfte det bevægelige skæreblad, og børst de afklippede hår væk fra mellemrummet mellem bladene. (Se fig. 18)
  4. Påfør nogle få dråber olie på de punkter, der er angivet med pilene. (Se fig. 16)
  5. Sæt skærebladet på trimmerenheden igen.

### Skærebladets levetid

Skærebladets levetid varierer efter hvor hyppigt og i hvor lang tid det bruges. Hvis du f.eks. bruger trimmeren i 10 minutter hver 3. dag, forventes levetiden at være ca. 3 år. Hvis klippeeffektiviteten reduceres betydeligt på trods af korrekt vedligeholdelse, er skærebladenes levetid overskredet og de skal udskiftes.

### Batteriets levetid

Batteriets levetid varierer efter hvor hyppigt og i hvor lang tid trimmeren bruges. Hvis batteriet oplades 3 gange om måneden, vil levetiden være ca. 6 år. Hvis trimmeren ikke oplades i mere end 6 måneder, bliver batteriet afladet og dets levetid bliver kortere. Det anbefales derfor at genoplade trimmeren mindst hver 6. måned, også selvom den ikke bruges regelmæssigt.

### Miljøbeskyttelse og genanvendelse af materialer

Denne trimmer indeholder nikkel-metalhydrid batteri. Sørg for at batteriet bortskaffes på en genbrugsstation eller et andet sted, hvor batterier indsamles.

### Fjernelse af det indbyggede genopladelige batteri inden kassering af trimmeren

Batteriet i denne trimmer er ikke beregnet til at blive udskiftet af brugeren. Batteriet kan dog blive udskiftet på et autoriseret servicecenter. Nedenstående procedure er kun beregnet til fjernelse af det genopladelige batteri, så det kan bortskaffes korrekt.

Kontrollér altid, at batteriet er fjernet fra trimmeren, inden den kasseres.

1. Afbryd adapteren fra stikkontakten, og tag ledningen ud af trimmeren.
2. Tag skærebladet af trimmeren.

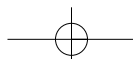

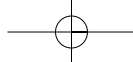

- Fjern skruen (a) og tag bunddækslet af (b).
- Tag drejeknappens dæksel af (c), fjern skruen (d) og tag drejeknappen af (e).
  - Fjern de to skruer (f).
  - Tag huset af (g). (Se fig. 20)
  - Fjern skruerne (h).
  - Frakobl huset (i).
  - Frakobl batterirummet (j) og fjern batteriet (k). (Se fig. 21)

### Bemærk

- Oplad ikke trimmeren ved temperaturer under 0°C (32°F) eller over 40°C (104°F), eller hvor den udsættes for direkte sollys eller andre varmekilder.
- Fortsæt ikke opladningen i mere end 48 timer. Dette kan beskadige batteriet.
- Rengør kun huset med en blød klud, der er let fugtet med vand eller sæbevand. Brug aldrig kaustisk rengøringsmiddel som f.eks. benzen eller blegemiddel.
- Trimmeren kan blive varm under anvendelsen og normal genoplading. Dette er normalt.

### Forsigtig

- Opbevares utilgængeligt for børn.
- Berør aldrig de bevægelige dele.
- Løft ikke trimmeren op i ledningen. Den kan blive trukket af, og forårsage beskadigelse eller kvæstelse.
- Brug ikke trimmeren på dyr.

- Skil aldrig trimmeren ad. Tag den hen til en kvalificeret serviceperson, når det er nødvendigt med service eller reparation.
- Brug aldrig andre strømforsyningsledninger eller adapterer end dem, der er specielt designet til denne model. Brug kun den medleverede lysnetadapter.
- Der må ikke trækkes i lysnetledningen og den må ikke snos eller bukkes kraftigt.
- Lad være med at vikle lysnetledningen stramt omkring trimmeren.
- Tør trimmeren fuldstændigt, inden den oplades.
- Hold lysnetadapteren væk fra vand og håndter den kun med tørre hænder.
- Opbevar adaptoren på et tørt sted, hvor den er beskyttet imod beskadigelse.
- Vask trimmeren i vand fra vandhanen. Der må ikke bruges saltvand eller kogende vand. Der må desuden ikke bruges rengøringsmidler, der er beregnet til toiletter, badeværelser eller køkkenudstyr. Neddyp ikke trimmeren i vand i længere tid.
- Skil ikke trimmerens hus ad, da dette kan påvirke den vandtætte konstruktion.
- Trimmeren må ikke rengøres med vand, mens den er tilsluttet til netledningen.

Dette produkt er kun beregnet til privat brug.

### Specifikationer

Strømforsyning: 230 V AC, 50 Hz  
Motorspænding: 1,2 V DC  
Opladningstid: 8 timer

Luftbåren akustisk støj:  
61 (dB(A) re 1pW)

### Oplysninger til brugerne om afhændelse af elektriske apparater og elektronisk udstyr (private husholdninger)



Når produkter og/eller medfølgende dokumenter indeholder dette symbol, betyder det, at elektriske apparater og elektronisk udstyr ikke må smides ud sammen med det almindelige husholdningsaffald. For at sikre en korrekt behandling, indsamling og genbrug, skal du aflevere disse produkter på dertil indrettede indsamlingssteder, hvor de vil blive modtaget uden ekstra omkostninger. I nogle lande er der også mulighed for, at du kan indlevere dine produkter hos den lokale forhandler, hvis du køber et nyt og tilsvarende produkt. Hvis du afhænder dette produkt på korrekt vis, vil det være med at spare på de værdifulde naturlige råstoffer og forhindre eventuelle negative påvirkninger på folkesundheden og miljøet, hvilket

ellers kunne blive følgerne af en forkert håndtering af affaldet. Kontakt de lokale myndigheder for at få yderligere oplysninger om, hvor du kan finde det nærmeste indsamlingssted.

I visse lande vil en forkert afhændelse af affaldet medføre en bødestraf i henhold til de gældende bestemmelser på området.

### Professionelle brugere i EU

Hvis du ønsker at smide elektriske apparater eller elektronisk udstyr ud, skal du kontakte din forhandler eller leverandør for at få yderligere oplysninger.

### Oplysninger om afhændelse i lande uden for EU

Dette symbol er kun gyldigt i EU. Hvis du ønsker at afhænde dette produkt, skal du rette henvendelse til de lokale myndigheder eller din forhandler. Her kan du få oplysninger om, hvordan du bedst kommer af med produktet.

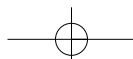

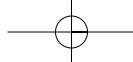

Este Aparador de Barba/Cabelo destina-se a aparar bigodes, barbas e cabelo. O comprimento de corte pode ser ajustado entre 1 e 20 mm. O aparador funciona quer com uma fonte de energia CA, quer com a própria bateria recarregável.

## Identificação das peças

(consultar fig. 1)

### A Interruptor

Deslize no sentido ascendente para ligar, no sentido descendente para desligar.

### B Luz indicadora de carga

Acende-se quando a unidade está ligada com o adaptador M a uma fonte de energia CA para carregamento.

### C Lâmina principal

Uma lâmina de precisão, de 39 mm de largura, que pode ser utilizada com o acessório do pente F.

### D Botão de ajuste rápido

Rode o botão para uma posição mais alta para subir ou baixar o acessório do pente F para o comprimento desejado (entre 1 e 20 mm) (consultar fig. 2). O acessório de pente encontra-se em posição quando o interruptor está regulado para "1".

### E Indicador do comprimento de corte

Indicador	Comprimento de corte
1	1,0 mm
2	2,0 mm
•	3,5 mm
5	5,0 mm
•	6,5 mm
8	8,0 mm
•	9,5 mm
11	11,0 mm
•	12,5 mm
14	14,0 mm
•	15,5 mm
17	17,0 mm
•	18,5 mm
20	20,0 mm

• O comprimento real do cabelo pode ser maior do que a altura de corte definida.

### F Acessório do pente

Utilize este acessório para controlar o comprimento de corte. (consultar fig. 3)

### G Lâmina móvel

### H Lâmina fixa

### I Alavanca de limpeza

Empurre esta alavanca para retirar pedaços de cabelo que ficam entre a lâmina fixa e a móvel.

### J Bloco de lâminas

Solte para retirar o bloco de lâminas da caixa para limpar ou substituir a lâmina. (consultar fig. 12)

### K Placa de Desbastar

Para desbastar, faça deslizar a placa de desbastar no sentido ascendente, até que a mesma engate na posição adequada. (consultar fig. 7)

### L Botão de Engate da Placa de Desbastar

Prima e mantenha premido enquanto faz deslizar a Placa de Desbastar no sentido descendente, para fixar a mesma na sua posição original.

### M Adaptador

Deve ser utilizado para ligar o aparador a uma fonte de energia CA para recarregar ou para funcionamento com energia CA.

### N Óleo

Lubrifique o espaço entre a lâmina fixa e a móvel com 2 ou 3 gotas de óleo após a utilização. (consultar fig. 16)

### O Escova de limpeza

## LEIA TODAS AS INSTRUÇÕES ANTES DE UTILIZAR.

## Funcionamento

### Carregamento e corte sem fios

Ao carregar o aparador de barba/cabelo pela primeira vez ou quando já não é utilizado há mais de 6 meses, carregue-o pelo menos durante 16 horas antes de o utilizar.

Ligue o cabo de alimentação ao aparador de barba/cabelo e ligue o adaptador a uma tomada CA.

Em alguns sítios, pode ser necessá-

rio um adaptador de ficha especial.

A luz indicadora de carga ficará vermelha até que o adaptador seja desligado da tomada CA (consultar fig. 4).

Pode carregar totalmente o aparador em 8 horas se parecer que está a perder velocidade.

Um carregamento completo fornecerá energia suficiente para aproximadamente 10 cortes (5 minutos por corte numa barba normal).

## Funcionamento CA

Ligue o adaptador CA ao corpo, tal como se fosse para carregar, e coloque o interruptor em "1" para utilizar o aparador.

Se o aparador não funcionar com a ligação descrita acima, volte a colocar o interruptor na posição "0•charge" durante 1 minuto e depois volte a colocar o interruptor na posição "1".

## Para aparar a barba

Coloque a parte oblíqua da escova contra a pele e corte a barba movendo o aparador em todas as direcções para obter um corte uniforme. (consultar fig. 5)

Com pêlos encaracolados, o acessório do pente pode não cortar todos os pêlos.

Neste caso, retire o acessório do pente e utilize um pente normal para levantar os pêlos por cortar. (consultar fig. 6)

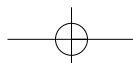

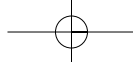

Ao dar forma à barba, retire o acessório do pente. Coloque a parte oblíqua contra a pele e uniformize os contornos da barba.

### Como utilizar a função de desbastar

(consultar fig. 9)

Faça deslizar, primeiramente, a Placa de Desbastar até à posição “1/3”, até engatar. (consultar fig. 7). Ao colocar a extremidade da lâmina perpendicularmente ao cabelo, passe o aparador lentamente pela cabeça, como se estivesse a pentear o cabelo. Depois de desbastar, faça deslizar a placa de desbastar para trás, enquanto prime o Botão de Engate da Placa de Desbastar. (consultar fig. 8).

### Notas relativas ao desbaste

Para desbastar, certifique-se de que a placa de desbastar está na posição certa. Se a posição for incorrecta, poderá levar a um corte excessivo.

Se verificar uma diferença no nível, desbaste ligeiramente para compensar.

Se verificar partes espessas ou finas, ou se verificar que existem partes com excesso de cabelo, desbaste as partes apropriadas para compensar.

Nota:

Desbaste o cabelo gradualmente, enquanto verifica o equilíbrio global.

### Corte de cabelo

Corte o cabelo à altura correcta, des-

locando o aparador para trás, em direcção contrária à do cabelo.

### Corte à volta das orelhas

Corte um pouco e, depois, separe cuidadosamente o aparador do cabelo (consultar fig. 10).

### Corte na zona do cachão

Afaste cuidadosamente o aparador do cabelo em fase de acabamento (consultar fig. 11).

(Não utilize o aparador numa posição invertida. Tal poderá levar a cortar o cabelo com uma profundidade acentuada.)

Desligue o aparador (“0 • charge”) antes de alterar a altura de corte ou de remover o acessório.

### Manutenção

O símbolo que se segue representa uma máquina do aparador lavável. O símbolo representa que a peça portátil pode ser limpa com água.



Segure o corpo do aparador com a marca Panasonic para cima, coloque o polegar contra as lâminas e empurre-as para fora do corpo. (consultar fig. 12)

• Se lavar a lâmina com água

1. Retire todos os pêlos que ficaram agarrados à lâmina sob água corrente. (consultar fig. 13)

2. Retire os pêlos do interior do aparador sob água corrente. (consultar fig. 14)
3. Agite suavemente o aparador 4-5 vezes, limpe quaisquer gotas de água do aparador e lâmina e, depois, coloque-a sobre uma toalha com a indicação “Washable” voltada para baixo para que seque totalmente. (consultar fig. 15)
4. Aplique algumas gotas de óleo nos pontos indicados pelas setas. (consultar fig. 16)
5. Coloque novamente a lâmina no corpo do aparador.

AVISO: retire o adaptador CA antes de lavar o aparador com água.

• Se limpar com escova

1. Retire a lâmina e escove os pêlos da extremidade desta.
2. Utilize a escova de limpeza para escovar os pêlos do corpo do aparador e da área em torno da lâmina. (consultar fig. 17)
3. Escove os pêlos entre a lâmina fixa e a lâmina móvel. Carregue na alavanca para limpar, de modo a elevar a lâmina móvel, e escove os pêlos entre as lâminas. (consultar fig. 18)
4. Aplique algumas gotas de óleo nos pontos indicados pelas setas. (consultar fig. 16)
5. Coloque novamente a lâmina no corpo do aparador.

### Duração da lâmina

A duração da lâmina varia em função da frequência e do tempo que

dura cada utilização. Por exemplo, se utilizar a unidade durante 10 minutos a cada 3 dias, a expectativa de duração é de aproximadamente 3 anos. Se a eficiência de corte for substancialmente reduzida, mesmo que se faça a manutenção adequada, as lâminas terão excedido o seu prazo de funcionamento e deverão ser substituídas.

### Duração da bateria

A duração da bateria varia em função da frequência e do tempo que dura cada utilização. Se a bateria for carregada 3 vezes por mês, o seu prazo de funcionamento será de aproximadamente 6 anos. Se a unidade não for carregada durante mais de 6 meses, a carga da bateria perde-se e o respectivo prazo de funcionamento pode ser reduzido. Por isso, mesmo quando não sendo usada com regularidade, recomenda-se que a unidade seja recarregada pelo menos uma vez em cada 6 meses.

### Para protecção ambiental e reciclagem de materiais

Este aparador possui uma bateria de hidreto metálico de níquel. Certifique-se de que a bateria é depositada num local destinado ao efeito, se este existir no país onde reside.

### Como retirar a bateria recarregável incorporada antes de se desfazer do aparador

A bateria deste aparador não se des-

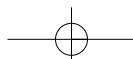

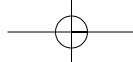

tina a ser substituída pelos consumidores. No entanto, a bateria pode ser substituída num centro de assistência autorizado. O procedimento descrito abaixo destina-se apenas à remoção da bateria recarregável no sentido de uma eliminação adequada.

Certifique-se sempre de que retira a bateria do aparador antes de o deitar fora.

1. Desligue o adaptador da tomada CA e retire o cabo de alimentação do aparador.
2. Retire a lâmina do aparador. Retire o parafuso (a) e desprenda a tampa inferior (b).
3. Desprenda a tampa do botão (c), retire o parafuso (d) e desligue o botão (e).
4. Retire os dois parafusos (f).
5. Desmonte a caixa (g). (consultar fig. 20)
6. Remova os parafusos (h).
7. Desligue a caixa (i).
8. Desligue a câmara da bateria (j) e remova a bateria (k). (consultar fig. 21)

### Atenção

- Não carregue o aparador a temperaturas inferiores a 0 °C (32 °F) ou superiores a 40 °C (104 °F), ou onde possa ficar exposto à luz solar directa ou a outras fontes de calor.
- Não carregue durante mais de 48 horas. Ao fazê-lo pode danificar a bateria.
- Limpe a caixa apenas com um

pano macio, humedecido em água ou em água com sabão. Nunca deve utilizar um agente de limpeza cáustico como o benzol ou a lixívia.

- O aparador pode aquecer durante o funcionamento e o carregamento normal. Isto é normal.

### Cuidado

1. Mantenha fora do alcance das crianças.
2. Nunca deve mexer nas peças móveis.
3. Nunca pegue no aparador pelo cabo. Pode-se soltar e causar danos ou ferimentos.
4. Não deve ser utilizado em animais.
5. Nunca desmonte o aparador. Leve-o a um técnico qualificado em caso de necessidade de manutenção ou reparação.
6. Não tente utilizar um cabo de alimentação ou adaptador diferentes dos especificamente concebidos para este modelo. Utilize apenas o adaptador CA incluído.
7. Não deve puxar, torcer ou dobrar em demasia o cabo de alimentação.
8. Não enrole o cabo de alimentação, esticando-o em demasia em volta do aparador.
9. Seque o aparador por completo antes de o carregar.
10. Mantenha o adaptador afastado da água e manuseie-o com as mãos secas.
11. Guarde o adaptador num local

seco, onde fique protegido de eventuais danos.

12. Lave o aparador com água da torneira. Não utilize água salgada ou água fervida. Não utilize também produtos de limpeza específicos para aparelhos de casa-de-banho ou de cozinha. Não mergulhe o aparador em água durante períodos de tempo prolongados.
13. Não desmonte a caixa, uma vez que isto poderá afectar a construção à prova de água.
14. Não limpe o aparador com água quando este estiver ligado ao cabo de alimentação.

Este produto destina-se a ser utilizado unicamente para fins domésticos.

### Especificações

Fonte de energia: 230 V CA, 50 Hz  
Tensão do motor: 1,2 V CC  
Tempo de carregamento: 8 horas

Ruído Acústico Aéreo: 61 (dB(A) re 1pW)

### Informações sobre a eliminação de resíduos para utilizadores de equipamentos eléctricos e electrónicos (utilizadores particulares)



Este símbolo nos produtos e/ou documentos anexos significa que os produtos eléctricos e electrónicos usados não devem ser misturados com os resíduos urbanos indiferenciados.

Para efectuar um tratamento, recuperação e reciclagem correctos, leve estes produtos para pontos de recolha próprios para o efeito, onde serão aceites gratuitamente. Em alternativa, em alguns países, poderá devolver os produtos ao seu revendedor local, aquando da compra de um produto novo equivalente.

A eliminação correcta deste produto ajudará a poupar recursos valiosos e evitar quaisquer potenciais efeitos negativos na saúde humana e no ambiente, que poderiam resultar de um tratamento incorrecto de resíduos. Contacte as autoridades locais para obter mais informações sobre o ponto de recolha mais perto de si.

Poderão ser aplicadas muitas pela eliminação incorrecta deste resíduo, de acordo com as leis locais.

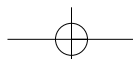

## Para utilizadores não particulares na União Europeia

Se pretender eliminar equipamento eléctrico e electrónico, contacte o seu revendedor ou fornecedor para obter mais informações.

## Informações sobre a eliminação noutros países fora da União Europeia

Este símbolo apenas é válido na União Europeia.

Se pretender eliminar este produto, contacte as suas autoridades locais ou revendedor e peça informações sobre o método de eliminação correcto.

Denne barte/hårtrimmeren er beregnet på trimming og stell av mustasjer, barter og hår. Trimmelengden kan justeres mellom 1 og 20 mm. Trimmeren kan drives med nettspenning eller fra det innebygde oppladbare batteriet.

## Identifisering av delene

(se fig. 1)

- Ⓐ **Bryter**  
Skyv opp for å slå på, skyv ned for å slå av.
- Ⓑ **Ladelampe**  
Lyser når apparatet er tilkoblet nettspenning via nettadapter Ⓜ for opplading.
- Ⓒ **Hovedblad**  
Et 39 mm bredt presisjonsblad som kan brukes med kamfestet Ⓕ.
- Ⓓ **Hurtigjusteringshjul**  
Vri hjulet mot høyre innstilling for å løfte eller senke kammen Ⓕ til ønsket høyde (mellom 1 og 20 mm) (se fig. 2). Kamfestet er låst i denne stillingen når bryteren er satt til "1".

## Ⓔ Trimmelengdeindikator

Indikator	Trimmelengde
1	1,0 mm
2	2,0 mm
•	3,5 mm
5	5,0 mm
•	6,5 mm
8	8,0 mm
•	9,5 mm
11	11,0 mm
•	12,5 mm
14	14,0 mm
•	15,5 mm
17	17,0 mm
•	18,5 mm
20	20,0 mm

- Den virkelige hårlengden kan være lengre enn innstilt trimmehøyde.

- Ⓕ **Kamfeste**  
Bruk denne til å styre trimmelengden. (se fig. 3)
- Ⓖ **Bevegelig blad**
- Ⓗ **Fastmontert blad**
- Ⓘ **Rengjøringsspak**  
Trykk på denne spaken for å fjerne hårrester som har festet seg mellom det faste og bevegelige bladet.
- Ⓙ **Bladblokk**  
Frigjør for å fjerne bladblokken fra kapslingen for å rengjøre bladet. (se fig. 12)

**K Tynnerplate**

Ved tynning, skyv tynnerplaten opp til den låses på plass. (se fig. 7)

**L Låseknapp til tynnerplate**

Trykk og hold, mens tynnerplaten skyves ned for plassering i sin opprinnelige stilling.

**M Adapter**

Bruk denne for å koble trimmeren til nettspenningen for å lade den opp, eller for bruk på vekselspenning.

**N Olje**

Ha 2 til 3 dråper olje mellom det faste og det bevegelige bladet etter bruk. (se fig. 16)

**O Rensebørste****LES HELE BRUKSANVISNINGEN FØR BRUK.****Drift****Lading og trådløs trimming**

Når du lader barte/hårtrimmeren første gang eller hvis den ikke har vært i bruk på over 6 måneder, må den lades i minst 16 timer før den tas i bruk.

Koble strømkabelen til barte/hårtrimmeren, og plugg støpslet inn i en stikkontakt.

På noen steder trenger du en spesiell adapter.

Ladelampen lyser rødt og forblir på så lenge nettadapteren ikke er koblet til stikkontakten (se fig. 4).

Du kan lade barbermaskinen helt

opp på 8 timer hvis apparatet begynner å gå saktere.

Fulladet batteri gir nok strøm til å bruke apparatet cirka 10 ganger (5 minutter per trim for barter av normal størrelse).

**Nettdrift**

Koble nettadapteren til apparatet på samme måte som når du lader maskinen, og still bryteren på "1" for å bruke trimmeren.

Hvis trimmeren ikke fungerer etter at du har koblet den til som beskrevet over, stiller du bryteren tilbake til stilling "0•charge" i 1 minut og deretter tilbake til stilling "1" igjen.

**Trimming av barter**

Plasser vinkelflaten på kanten mot huden og kutt barten ved å flytte trimmeren i alle retninger for å få en jevn klipp. (se fig. 5)

Hvis du har krøllet ansiktshår, er det ikke sikkert at kamfestet vil kutte alt håret.

I dette tilfellet fjerner du kamfestet og bruker en vanlig kamp til å rette ut det gjenværende håret som ikke er blitt klippet av. (se fig. 6)

Når du former barten tar du av kamfestet. Plasser vinkelkanten mot huden for å få en jevn klippekant.

**Hvordan bruke tynnerfunksjonen**

(se fig. 9)

Først skyves tynnerplaten opp til "1/3" til den klikker på plass (se fig. 7). Sett skjærekniven i rett vinkel mot

håret, og før trimmeren sakte gjennom håret som når det kammes. Etter tynningen, skyves tynnerplaten tilbake mens låseknappen til tynnerplaten holdes inne (se fig. 8).

**Merknader til tynnerfunksjonen**

Ved tynning må det sørges for at tynnerplaten står innstilt på høyre. Feil innstilling kan føre til at det klippes for mye.

Dersom det forekommer ujevnheter eller nivåforskjeller, tynn lett for å jevne ut.

Dersom det dannes tykkere og tynnere hårpartier, eller områder med for mye hår, tynnes disse områdene for et jevnere resultat.

Merk:

Tynn håret gradvis mens helhetsinntrykk og jevnhet stadig kontrolleres.

**Klipping av hår**

Klipp håpet til korrekt høyde ved å bevege trimmeren bakover mot hårets fall.

**Klipping rundt ørene**

Klipp litt og ta trimmeren forsiktig ut fra håret (se fig.10).

**Klippe nakkehårene**

Ta trimmeren forsiktig ut fra håret for å avslutte (se fig.11). (Bruk ikke trimmeren i omvendt stilling. Dette kan føre til at håret klippes for kort.)

Slå av trimmeren ("0 • charge") før du skifter trimmehøyde eller tar av utstyret.

**Vedlikehold**

Følgende er symbolet for den vaskbare trimmeren. Symbolet betyr at delen kan holdes i hånden og rengjøres under vann.



Hold kapslingen på trimmeren med Panasonic-merket opp, plasser tommelen mot bladene, og trykk dem bort fra hovedkapslingen. (se fig. 12)

**• Vasking i vann**

1. Skyll bort alt hår som sitter fast på bladet under rennende vann. (se fig. 13)
2. Skyll bort alt hår som sitter fast inne i trimmeren under rennende vann. (se fig. 14)
3. Rist trimmeren forsiktig 4-5 ganger, tørk av vanndråper fra trimmeren og bladet, og plasser den på et håndkle med "Vaskbar"-merket vendende ned til den er helt tørr. (se fig. 15)
4. Påfør noen oljedråper på punktene som er merket med piler. (se fig. 16)
5. Monter bladet på trimmerkapslingen.

**ADVARSEL:** Koble trimmeren fra nettadapteren før du rengjør den i vann.

**• Rengjøring med børste**

1. Fjern bladet og børst av løshårene fra bladkanten.



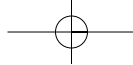

2. Bruk rengjøringsbørsten til å breste av løshår fra trimmerkapslingen og fra rundt bladet. (se fig. 17)
3. Børst av løshårene som har festet seg mellom det faste og bevegelige bladet. Trykk ned på rengjøringsspaken for å rengjøre det bevegelige bladet, og børst bort løshårene som sitter mellom bladene. (se fig. 18)
4. Påfør noen oljedråper på punktene som er merket med piler. (se fig. 16)
5. Monter bladet på trimmerkapslingen.

### Bladets levetid

Bladets levetid vil variere avhengig av hvor ofte det brukes og hvor lenge det brukes. Hvis man for eksempel bruker maskinen 10 minutter hver 3. dag, vil forventet levetid være 3 år. Hvis kutteeffektiviteten reduseres vesentlig til tross for riktig vedlikehold, har bladet overskredet levetiden sin og må byttes.

### Batteriets levetid

Batteriets levetid vil variere avhengig av hvor ofte og hvor lenge maskinen brukes. Hvis batteriet lades 3 ganger per måned, vil det ha en levetid på cirka 6 år. Hvis maskinen står uten å lades i mer enn 6 måneder, vil batteriet bli utladet og få kortere levetid. Derfor anbefales det, når maskinen ikke brukes regelmessig, at maskinen lades opp hver 6. måned.

### Miljøhensyn og resirkulering av materialene

Denne trimmeren inneholder nikkelmetallhydrid-batterier. Forsikre deg om at batteriet kastes i henhold til lokale retningslinjer. Batteriene inneholder farlige miljøgifter.

### Hvordan fjerne de innebygde oppladbare batteriene før du kaster trimmeren

Batteriet i trimmerne er ikke beregnet på å byttes av forbrukeren. Batteriet kan imidlertid byttes av et godkjent serviceverksted. Fremgangsmåten som er beskrevet under er kun beregnet på fjerning av oppladbart batteri som skal kastes. Forsikre deg alltid om at batteriet er blitt tatt ut av trimmeren før den kastes.

1. Trekk nettadapteren ut av stikkontakten, og fjern strømkabelen fra trimmeren.
2. Fjern bladet fra trimmeren. Fjern skruen (a) og ta av bunndekslet (b).
3. Ta av hjuldekslet (c), fjern skruen (d) og koble fra hjulet (e).
4. Fjern de to skruene (f).
5. Demonter dekslet (g). (se fig. 20)
6. Fjern skruene (h).
7. Kople fra dekslet (i).
8. Demonter batterikammeret (j) og fjern batteriet (k). (se fig. 21)

### Forsiktig

- Ikke lad trimmeren i temperaturer under 0°C (32°F) eller over 40°C(104°F), eller hvor den utset-

tes for direkte sollys, eller varme fra andre varmekilder.

- Ikke fortsett ladingen i mer enn 48 timer. Dette kan skade batteriet.
- Rengjør kapslingen kun med en myk klut litt fuktet i vann eller såpevann. Bruk aldri kaustisk rengjøringsmiddel, som benzen eller blekemiddel.
- Trimmeren kan bli varm under bruk og normal lading. Dette er helt normalt.

### Forsiktig

1. Hold trimmeren unna barn.
2. Tukk aldri med bevegelige deler.
3. Ikke løft trimmeren etter ledningen. Den kan bli frakoblet, noe som kan føre til skade på utstyr eller personskaade.
4. Må ikke brukes på dyr.
5. Ikke demonter trimmeren. Ta den med til godkjent servicepersonell når service eller reparasjoner er påkrevet.
6. Ikke forsøk å bruke annen nettkabel eller adapter enn den som er spesifikt beregnet på denne modellen. Bruk kun den medleverte nettadapteren.
7. Ikke trekk i, vri eller bøy nettkabelen kraftig.
8. Ikke tvinn strømkabelen tett rundt maskinen.
9. Tørk trimmeren helt før den lades.
10. Hold nettadapteren unna vann og håndter det kun med tørre hender.
11. Lagre nettadapteren på et tørt sted hvor det er beskyttet mot skader.

12. Vask trimmeren i rennende vann. Bruk ikke saltvann eller kokende vann. Bru heller ikke rengjøringsmidler beregnet på toaletter, badrom eller kjøkkenutstyr. Dykk ikke trimmeren under i lang tid.
13. Åpne ikke kapslingen, da dette kan skade den vanntette konstruksjonen.
14. Gjør ikke rent med vann når trimmeren er koblet til strømledningen.

Dette produktet er kun beregnet på hjemmebruk.

### Spesifikasjoner

Strømforsyning: 230 V AC, 50 Hz  
Motorspenning: 1,2 V DC  
Ladetid: 8 timer

Luftbåren akustisk støy: 61 (dB(A) re 1pW)

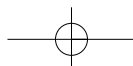
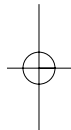

## Informasjon for brukerne om kassering av elektrisk og elektronisk utstyr (private husholdninger)



Når et produkt og/eller medfølgende dokumenter er merket med dette symbolet, betyr det at det elektriske eller elektroniske utstyret ikke bør kasseres sammen med vanlig husholdningsavfall.

For at det kasserte utstyret skal bli behandlet, gjenvunnet og resirkulert på riktig måte, må du bringe det til nærmeste innsamlingspunkt eller gjenvinningsstasjon. I enkelte land kan du alternativt returnere produktene dine til den lokale forhandleren, eventuelt mot kjøp av et tilsvarende nytt produkt.

Hvis du kasserer dette produktet på riktig måte, bidrar til du til å bevare verdifulle ressurser og til å motvirke de negative virkningene på miljøet og den menneskelige helse som kan forårsakes av feilaktig avfallsbehandling. Ta kontakt med de lokale myndigheter hvis du ønsker ytterligere informasjon om ditt nærmeste innsamlingspunkt.

Feilaktig kassering av dette utstyret kan kanskje bøtelegges, avhengig av nasjonale lover og regler.

## For bedriftskunder i den Europeiske Union

Hvis du ønsker å kassere elektrisk og elektronisk utstyr, må du kontakte forhandleren eller leverandøren din for å få mer informasjon.

## Informasjon om kassering i land utenfor den Europeiske Union

Dette symbolet er kun gyldig i den Europeiske Union.

Hvis du ønsker å kassere dette produktet, må du ta kontakt med forhandleren eller de lokale myndigheter og spørre dem om hvordan det skal kasseres på riktig måte.

Den här skägg-/hårtrimmern är avsedd att klippa och sköta om mustascher, skägg och hår. Klippningslängden kan justeras mellan 1 och 20 mm. Trimmern kan drivas antingen med nätström eller apparatens laddningsbara batteri.

## Apparatens delar

(se fig. 1)

### A Strömbrytare

Slå på apparaten genom att trycka strömbrytaren uppåt, stäng av apparaten genom att trycka den nedåt.

### B Laddningsindikatorlampa

Tänds när apparaten är ansluten med adaptern  till ett eluttag för laddning.

### C Huvudblad

Ett 39 mm brett precisionsblad som kan användas med kamtillbehöret .

### D Snabbinställningsreglage

Vrid reglaget till en inställning när du vill höja eller sänka kammen  till önskad längd (mellan 1 och 20 mm) (se fig. 2). Kamtillbehöret spärras på plats när omkopplaren ställs in på "1".

### E Indikator för trimningslängd

Indikator	Trimningslängd
1	1,0 mm
2	2,0 mm
•	3,5 mm
5	5,0 mm
•	6,5 mm
8	8,0 mm
•	9,5 mm
11	11,0 mm
•	12,5 mm
14	14,0 mm
•	15,5 mm
17	17,0 mm
•	18,5 mm
20	20,0 mm

• Den verkliga hårlängden kan vara längre än den inställda trimningshöjden.

### F Kamtillbehör

Tillbehöret används för att reglera klippningslängden. (se fig. 3)

### G Rörligt blad

### H Fast blad

### I Rengöringsspak

Tryck på spaken när du vill avlägsna hår som fastnat mellan det fasta och det rörliga bladet.

### J Bladhållare

Frigör bladhallare vid rengöring eller byte av blad. (se fig. 12)

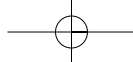

### Ⓚ Uttunningsplatta

När du vill tunna av håret skjuter du upp uttunningsplattan tills den klickar på plats ordentligt. (se fig. 7)

### Ⓛ Uttunningsplattans låsknapp

Håll knappen intryckt och skjut uttunningsplattan nedåt för att återställa den till det ursprungliga läget.

### Ⓜ Adapter

Används när trimmern ansluts till en nätströmskälla för laddning eller användning med växelström.

### Ⓝ Olja

Smörj utrymmet mellan det fasta och det rörliga bladet med 2 till 3 droppar olja efter användning. (se fig. 16)

### Ⓞ Rengöringsborste

## LÄS ALLA ANVISNINGAR FÖR ANVÄNDNINGEN.

## Användning

### Laddning och sladdlös klippning

När skägg-/hårtrimmern laddas för första gången eller om den inte har använts på mer än 6 månader ska den laddas i minst 16 timmar. Anslut nätsladden till skägg-/hårtrimmern och anslut adaptern till ett eluttag.

På vissa platser kan en speciell adapter behövas för kontakten.

Laddningsindikatorlampan lyser röd och är tänd tills adaptern kopplas bort från eluttaget (se fig. 4).

Du kan ladda trimmern helt på 8 timmar om hastigheten sänks.

En full laddning ger tillräckligt med ström för ca. 10 trimningar (5 minuter per trimning för ett vanligt skägg).

## Användning med nätström

Anslut nätadaptern till apparaten på samma sätt som när du laddar och ställ in omkopplaren på "1" när du vill använda trimmern.

Om trimmern inte fungerar när den anslutits ställer du in omkopplaren på läget "0-charge" i 1 minut och för sedan tillbaka den till läget "1".

## Skäggtrimning

Placera kammens vinklade yta mot huden och klipp skägget genom att flytta trimmern i olika riktningar så att skägget klipps jämnt (se fig. 5)

Om du har lockigt hår kanske inte kamtillbehöret klipper alla hårstrån. I sådana fall ska du ta bort kamtillbehöret och råta ut det återstående, oklippta håret med en vanlig kam. (se fig. 6)

Ta bort kamtillbehöret när skägget formas. Placera den vinklade kanten mot huden och jämna till skäggkanten.

## Så här använder du uttunningsfunktionen

(se fig. 9)

Först skjuter du upp uttunningsplattan till "1/3" tills den klickar. (se fig. 7).

Applicera bladet i rätt vinkel mot hå-

ret och för trimmern långsamt över huvudet, som om du kammade dig. Efter uttunnningen trycker du på uttunningsplattans låsknapp och skjuter tillbaka plattan. (se fig. 8)

### Anmärkningar om uttunning

Vid uttunning ska du försäkra dig om att uttunningsplattan är satt i rätt läge. Om inställningen är felaktig kan det hända att apparaten klipper för mycket.

Om klippningen blir ojämn tunnar du av lätt för att kompensera.

Om tjocka och tunna partier erhålls, eller om det förekommer delar med överdrivet mycket hår, ska du tunna ut lämpliga partier för att kompensera. Obs!

Tunna ut håret gradvis medan du hela tiden överblickar hårets totala balans.

## Klippa hår

Klipp håret till rätt längd genom att flytta trimmern mot håret.

### Klippa runt öronen

Klipp en aning och putsa försiktigt med trimmaren (se fig.10).

### Klippa nacken

Klipp med trimmaren ifrån håret vid finputsning (se fig.11). (Använd inte trimmaren i omvänd riktning. Håret kan klippas för mycket.)

Stäng av trimmern ("0 • laddning") innan trimningshöjden ändras eller tillbehöret tas bort.

## Underhåll

Symbolen som följer står för en tvättbar trimmern. Symbolen betyder att den handhållna delen kan rengöras i vatten.



Håll trimmern med Panasonic-märket uppåt. Placera tummen mot bladen och skjut bort dem från apparaten. (se fig. 12)

### • När du tvättar med vatten

1. Skölj bort hår som sitter fast på bladet i rinnande vatten. (se fig. 13)
2. Skölj bort hår inuti trimmern med rinnande vatten. (se fig. 14)
3. Skaka trimmern 4-5 gånger försiktigt, torka bort vatten från trimmern och bladet, placera sedan apparaten på en handduk med indikatorn "Tvättbar" riktad nedåt och låt apparaten torka helt. (se fig. 15)
4. Stryk på några droppar olja på punkterna som visas med pilarna. (se fig. 16)
5. Montera tillbaka bladet på trimmern.

**WARNING:** Koppla bort trimmern från nätadaptern innan den rengörs i vatten.

### • När du rengör med borste

1. Ta bort bladet och borsta bort hår från bladets kant.
2. Använd rengöringsborsten och

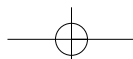

borsta bort hår från trimmern samt runt bladet. (se fig. 17)

3. Borsta bort hår mellan det fasta och det rörliga bladet. Tryck ned spaken så att det rörliga bladet höjs vid rengöring och borsta bort hår mellan bladen. (se fig. 18)
4. Stryk på några droppar olja på punkterna som visas med pilarna. (se fig. 16)
5. Montera tillbaka bladet på trimmern.

### Bladens livslängd

Bladens livslängd varierar beroende på användningens frekvens och tidslängd. Om du t.ex. använder apparaten i 10 minuter var 3:e dag räcker bladen ca. 3 år. Om klippförmågan avsevärt försämras trots att underhåll utförs på rätt sätt har bladen nått slutet av sin livslängd och måste bytas ut.

### Batteriets livslängd

Batteriets livslängd varierar beroende på användningens frekvens och tidslängd. Om batteriet laddas 3 gånger i månaden räcker det i ca. 6 år. Om apparaten inte laddas på över 6 månader kommer laddningen att dräneras och batteriets livstid kan förkortas. Därför rekommenderar vi att apparaten laddas minst var 6:e månad även om den inte används regelbundet.

### Miljöhänsyn och återvinning

Trimmern innehåller nickelhydridbatterier. Lämna in batteriet på en återvinningsstation för batterier om en sådan finns där du bor.

### Borttagning av det inbyggda laddningsbara batteriet innan trimmern avyttras

Batteriet i trimmern är inte avsett att bytas av kunden. Batteriet kan dock bytas av ett auktoriserat servicecenter. Rutinen som beskrivs nedan är enbart avsedd för borttagning av det laddningsbara batteriet när det ska kastas på rätt sätt. Kontrollera alltid att batteriet har tagits ut ur trimmern innan den kastas.

1. Koppla bort adaptern från eluttaget och dra ut nätsladden ur trimmern.
2. Ta bort bladet från trimmern. Ta bort skruven (a) och lossa det undre skyddet (b).
3. Ta bort reglagehöljet (c), ta bort skruven (d) och koppla bort reglaget (e).
4. Ta bort de två skruvarna (f).
5. Ta loss höljet (g). (se fig. 20)
6. Ta bort skruvarna (h).
7. Koppla loss höljet (i).
8. Koppla bort batterihuset (j) och ta ut batteriet (k). (se fig. 21)

### Observera

- Ladda inte trimmern vid temperaturer under 0 °C (32 °F) eller över 40 °C (104 °F), eller på platser där den kan utsättas för direkt solljus eller andra värmekällor.
- Ladda inte apparaten i mer än 48 timmar. Det kan skada batteriet.
- Rengör huset enbart med en mjuk trasa lätt fuktad i vatten eller tvål-vatten. Använd aldrig frätande rengöringsmedel som bensen eller blekmedel.
- Trimmern kan bli het under användning och laddning. Det är normalt.

### Försiktighet

1. Håll apparaten utom räckhåll för barn.
2. Manipulera inte de rörliga delarna.
3. Plocka inte upp trimmern i sladden. Sladden kan lossna vilket kan leda till egendoms- eller personskador.
4. Använd inte apparaten på djur.
5. Montera aldrig isär trimmern. Låt en kvalificerad servicetekniker se över eller reparera apparaten vid behov.
6. Använd inte en annan nätsladd eller nätadapter än den som speciellt utformats för den här modellen. Använd bara den medföljande nätadaptern.
7. Dra, vrid eller böj inte nätsladden.
8. Linda inte nätsladden hårt runt apparaten.
9. Torka trimmern helt innan den laddas.

10. Håll adaptern borta från vatten och hantera den enbart med torra händer.
11. Förvara adaptern på en torr plats för att skydda den från skador.
12. Tvätta trimmern med kranvatten. Använd inte saltvatten eller kokande vatten. Använd inte rengöringsprodukter utformade för toaletter, badrum eller kök. Sänk inte ned trimmern i vätska under en längre tid.
13. Ta inte isär huset, det kan påverka dess vattentäta konstruktion.
14. Rengör inte trimmern med vatten när nätsladden är ansluten.

Denna produkt är enbart avsedd för användning i hemmet.

### Specifikationer

Strömförsörjning: 230 V AC, 50 Hz  
Motorspänning: 1,2 V DC  
Laddningstid: 8 timmar

Luftburet akustiskt stör ljud:  
61 (dB(A) vid 1 pW)

## Information om kassering för användare av elektrisk & elektronisk utrustning (privata konsumenter)



Om denna symbol finns på produkterna och/eller medföljande dokumentation, betyder det att förbrukade elektriska och elektroniska produkter inte ska blandas med vanliga hushållssopor.

För korrekt hantering, inhämtning och återvinning, ska dessa produkter lämnas på återvinningscentraler, där de tas emot utan kostnad. I vissa länder kan du som ett alternativ lämna in dina produkter hos återförsäljaren, när du köper en motsvarande, ny produkt.

Om denna produkt avyttras korrekt sparas värdefulla resurser och eventuellt negativa effekter på den mänskliga hälsan och miljön förhindras, vilket kan bli fallet vid felaktig avyttring. Kontakta din lokala myndighet för mer information om var din närmsta återvinningsstation finns.

Böter kan tillämpas vid felaktig avyttring av dessa sopor, i enlighet med lagstiftningen i landet.

## För företagsanvändare inom den Europeiska gemenskapen

Om ni vill kassera elektrisk eller elektronisk utrustning, vänligen kontakta er återförsäljare eller leverantör för mer information.

## Information om kassering i övriga länder utanför den Europeiska gemenskapen

Denna symbol gäller bara inom den Europeiska gemenskapen.

Om du vill kassera denna produkt ska du kontakta de lokala myndigheterna eller din återförsäljare, och fråga om korrekt avyttringsmetod.

Tämä parta-/hiustrimmeri on tarkoitettu viiksien, parran ja hiusten tasaukseen ja huolteluun. Tasauspituudeksi voidaan asettaa 1-20 mm. Trimmeriä voidaan käyttää joko verkkovirralla tai akun avulla.

## Koneen osat

(ks. kuva 1)

### A Käyttökytkin

Kytke virta työntämällä ylös, katkaise virta työntämällä alas.

### B Lataustilan merkkivalo

Syttyy, kun kone on kytketty muuntajan (M) välityksellä verkkopistorasiaan latausta varten.

### C Leikkuuterä

Tarkka 39 mm:n levyinen terä, jota voidaan käyttää kampaosan (F) kanssa.

### D Pikasäädin

Säädä tasauspituutta (1-20 mm) säätimellä kampaosa (F) nousee tai laskee (ks. kuva 2). Kampaosa on näkyvässä kun säädin on asennossa "1".

## E Tasauspituuden ilmaisin

Ilmaisin	Tasauspituus
1	1,0 mm
2	2,0 mm
•	3,5 mm
5	5,0 mm
•	6,5 mm
8	8,0 mm
•	9,5 mm
11	11,0 mm
•	12,5 mm
14	14,0 mm
•	15,5 mm
17	17,0 mm
•	18,5 mm
20	20,0 mm

### F Kampaosa

Tällä osalla ohjataan tasauspituutta (ks. kuva 3).

### G Liikkuva terä

### H Kiinteä terä

### I Puhdistusvipu

Työnnä tätä vipua, jotta pystyt poistamaan kiinteän ja liikkuvan terän väliin jääneet hiukset tai partakarvat.

### J Teräosa

Irrota teräosa kotelosta tarvittaessa puhdistusta tai terän vaihtoa varten (ks. kuva 12).

### K Ohennusterä

Kun ohennat, liu'uta ohennusterää ylöspäin, kunnes se napsahtaa paikalleen. (ks. kuva 7)

Ⓛ **Ohennusterän lukituspainike**  
Pidä painiketta painettuna, kun liu'utat ohennusterää alaspäin takaisin alkuperäiseen asentoonsa.

Ⓜ **Muuntaja**  
Käytä trimmerin kytkemiseen verkkopistorasiaan lataamista tai verkkovirtakäyttöä varten.

Ⓝ **Öljy**  
Voitele kiinteän ja liikkuvan terän välinen tila käytön jälkeen 2-3 tipalla öljyä (ks. kuva 16).

Ⓞ **Puhdistusharja**

## LUE KAIKKI OHJEET ENNEN KÄYTTÖÖNOTTOA.

### Käyttö

**Lataus ja johdoton käyttö**  
Lataa parta-/hiustrimmeriä vähintään 16 tuntia ennen ensimmäistä käyttöä tai kun sitä ei ole käytetty yli kuuteen kuukauteen.

Kytke virtajohto parta-/hiustrimmeriin ja kytke muuntaja sitten verkkopistorasiaan.

Joissain maissa voidaan tarvita sovitiin pistoketta varten.

Punainen lataustilan merkkivalo palaa tasaisesti, kunnes muuntaja irrotetaan verkkopistorasiasta (ks. kuva 4).

Kun trimmeri alkaa menettää tehoaan, lataa se täyteen (8 tuntia). Täysi lataus riittää noin 10 käyttökertaan (normaali parta, 5 minuuttia per trimmaus).

### Käyttö verkkovirralla

Kytke verkkovirtamuuntaja trimmeriin samalla tavalla kuin ladatessa ja aseta trimmerin käyttökytkin asentoon "1".

Jos trimmeri ei toimi tämän jälkeen, palauta käyttökytkin 1 minuutiksi asentoon "0•charge" ja aseta se sitten takaisin asentoon "1".

### Parran trimmaus

Aseta kamman kulmikas puoli ihoa vasten ja aja parta liikuttamalla trimmeriä kaikkiin suuntiin tasaisen jäljen saamiseksi. (ks. kuva 5)  
Jos partakarvat ovat kihartuvat, kampaosa ei välttämättä leikkaa kaikkia karvoja.

Irrota tällöin kampaosa ja leikkaa leikkaamatta jääneet partakarvat tavallisen kamman avulla. (ks. kuva 6)  
Kun alat muotoilla partaa, irrota kampaosa. Aseta kulmikas reuna ihoa vasten ja tasoita parran reuna.

**Ohennustoiminnon käyttäminen**  
(ks. kuva 9)

Liu'uta ensin ohennusterää "1/3" veran, kunnes se napsahtaa (ks. kuva 7).

Pidä terää haluamaasi hiusten ohennuskohtaa vasten, ja vedä trimmeriä hitaasti päätä pitkin, niin kuin kampaaisit hiuksia. Kun ohennus on valmis, liu'uta ohennusterä takaisin paikalleen painamalla samalla ohennusterän lukituspainiketta. (ks. kuva 8)

**Ohennusta koskevia huomautuksia**  
Ennen kuin alat ohentaa hiuksia,

varmistu, että ohennusterä on oikeassa kohdassa. Jos terä on väärässä kohdassa, laite saattaa leikata hiuksia liian paljon.

Jos lopputulos on epätasainen, korjaa ohentamalla kevyesti.

Jos lopputuloksessa on paksuja ja ohuita alueita, tai jos joissakin alueilla on liian paljon hiuksia, ohenna paksumpia alueita.

Vihje:

Ohenna hiuksia vaihteittain ja tarkista, että lopputuloksesta tulee tasainen.

### Hiusten tai karvojen leikkaus

Leikkaa hiukset tai karvat sopivanpituisiksi liikuttamalla trimmeriä vastakarvaan.

### Korvantaustojen siistiminen

Leikkaa vähän kerrallaan ja irrota trimmeri varovasti hiuksista (ks. kuva 10).

### Niskan siistiminen

Siisti niska kuljettamalla trimmeriä varovasti hiusrajasta alaspäin (ks. kuva 11).

(Älä käytä trimmeriä käänteiseen suuntaan. Se voi leikata liian syvästi.)

Kytke trimmeristä virta asettamalla kytkin latausasentoon "0•charge" ennen leikkauskorkeuden muuttamista tai terän poistamista.

### Puhdistus

Seuraavassa on pestävän trimmeriä symboli. Symboli tarkoittaa, että kädessä pidettävän osan voi puhdistaa vedellä.

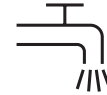

Pidä trimmeriä siten, että Panasonic-merkki osoittaa ylöspäin. Aseta peukalo teriä vasten ja työnnä ne irti rungosta (ks. kuva 12).

• Pesu vedellä

1. Huuhtelee terään tarttuneet hiukset ja partakarvat pois juoksevalla vedellä (ks. kuva 13).
2. Huuhtelee trimmerin sisälle jääneet hiukset ja partakarvat pois juoksevalla vedellä (ks. kuva 14).
3. Ravista trimmeriä varovasti 4-5 kertaa ja pyyhi vesipisarät trimmeristä ja terästä. Aseta trimmeri sitten pyyhkeen päälle siten, että "Washable"-merkki osoittaa alaspäin. Anna kuivua kokonaan (ks. kuva 15).
4. Lisää muutama tippa öljyä nuolten osoittamiin kohtiin (ks. kuva 16).
5. Asenna terä takaisin trimmeriin.

**VAARA:** Ennen kuin puhdistat trimmerin vedellä, irrota se verkkovirtamuuntajasta.

• Puhdistus harjalla

1. Irrota terä ja pyyhi hiukset tai partakarvat terän reunasta puhdistusharjalla.

2. Pyyhi hiukset tai partakarvat trimmerin rungosta ja terän ympäriltä harjalla (ks. kuva 17).
3. Pyyhi kiinteän ja liikkuvan terän väliin jääneet hiukset tai partakarvat pois harjalla. Nosta liikkuvaa terää painamalla puhdistusvipua ja pyyhi hiukset tai partakarvat terien välistä harjalla (ks. kuva 18).
4. Lisää muutama tippa öljyä nuolten osoittamiin kohtiin (ks. kuva 16).
5. Asenna terä takaisin trimmeriin.

### Terän käyttöikä

Terän käyttöikä vaihtelee sen mukaan, kuinka usein ja kuinka pitkään trimmeriä käytetään. Jos konetta käytetään esimerkiksi 10 minuuttia joka 3. päivä, odotettavissa oleva käyttöikä on noin 3 vuotta. Jos leikkuuteho heikkenee merkittävästi asianmukaisesta hoidosta huolimatta, terien käyttöikä on ylitetty ja ne tulee vaihtaa.

### Akun käyttöikä

Akun käyttöikä vaihtelee sen mukaan, kuinka usein ja kuinka pitkään trimmeriä käytetään. Jos akku ladataan 3 kertaa kuukaudessa, akku kestää noin 6 vuotta. Jos konetta ei ladata yli kuuteen kuukauteen, akun lataus purkautuu ja sen käyttöikä voi lyhetä. Tästä syystä trimmeri kannattaa ladata vähintään kuuden kuukauden välein, vaikka sitä ei käytettäisikään säännöllisesti.

### Ympäristönsuojelu ja kierrätys

Tässä trimmerissä on nikkelimetallihydridiakku. Varmista, että akku hävitetään asianmukaisesti paikallisten säännösten mukaan.

### Akun irrotus ennen trimmerin hävittämistä

Tämän trimmerin akku ei ole tarkoitettu käyttäjän vaihdettavaksi. Akun voi käydä vaihdattamassa valtuutetussa huoltokeskuksessa. Alla kuvattu menettely on tarkoitettu vain akun irrottamiseen asianmukaista hävittämistä varten. Varmista, että trimmerin akku on irrotettu laitteesta ennen laitteen hävittämistä.

1. Irrota muuntaja verkkopistorasiasta ja irrota virtajohto trimmeristä.
2. Irrota terä trimmeristä. Irrota ruuvi (a) ja pohjakansi (b).
3. Irrota säätimen suojuksen (c), ruuvi (d) ja lopuksi itse säädin (e).
4. Irrota kaksi ruuvia (f).
5. Irrota kotelo (g). (ks. kuva 20)
6. Irrota ruuvit (h).
7. Irrota kotelo (i).
8. Irrota akkupäätä (j) ja akku (k). (ks. kuva 21)

### Huomautus

- Älä lataa trimmeriä alle 0 °C (32 °F):n tai yli 40 °C (104 °F):n lämpötilassa, suorassa auringonvalossa tai lämmönlähteen läheisyydessä.

- Älä lataa kerrallaan yli 48 tuntia. Tämä voi vahingoittaa akkuja.
- Puhdista kotelo veteen tai saippuaveteen kostutetulla pehmeällä kangalla. Älä käytä syövyttäviä pesuaineita, kuten puhdistusbensiiniä tai kloorivalkaisuainetta.
- Trimmeri saattaa lämmentä käytön ja latauksen aikana. Tämä on normaalia.

### Varoitus

1. Säilytä lasten ulottumattomissa.
2. Älä peukaloi liikkuvia osia.
3. Älä nosta trimmeriä johdosta. Johto voi irrota, mikä voi aiheuttaa trimmerin vaurioitumisen tai tapaturman.
4. Älä käytä eläinten turkin trimmaukseen.
5. Älä pura trimmeriä. Vie se tarvittaessa ammattitaitoisen huoltohenkilön huollettavaksi tai korjattavaksi.
6. Trimmerin kanssa saa käyttää vain kyseiselle mallille tarkoitettua virtajohtoa tai muuntajaa. Käytä vain mukana toimitettua verkkovirtamuuntajaa.
7. Älä vedä tai kierrä virtajohtoa. Älä myöskään taivuta sitä voimakkaasti.
8. Älä kierrä virtajohtoa tiukasti trimmerin ympärille.
9. Kuivaa trimmeri hyvin ennen lataamista.
10. Pidä latauslaitteet poissa veden läheisyydestä, ja käsittele sitä vain kuivin käsin.
11. Säilytä latauslaitetta kuivassa

paikassa suojattuna vaurioitumiselta.

12. Käytä trimmerin pesemiseen vesijohtovettä. Merivettä tai kiehuvaa vettä ei saa käyttää. Älä käytä WC:n, kylpyhuoneen tai keittiön kodinkoneiden puhdistukseen tarkoitettuja puhdistusaineita. Trimmeriä ei saa upottaa veteen pitkäksi aikaa.
13. Koteloa ei saa irrottaa, koska silloin laitteen vesitiiviys käärii.
14. Älä puhdista trimmeriä vedellä, kun laite on kytketty virtalähteeseen.

Tämä tuote on tarkoitettu vain kotikäyttöön.

### Tekniset tiedot

Virtalähde: 230 V AC, 50 Hz  
Moottorin jännite: 1,2 V DC  
Latausaika: 8 tuntia

Ilmassa liikkuva akustinen kohina:  
61 (dB(A) re 1pW)

## Tietoja sähkö- ja elektroniikkalaitteiden hävittämisestä (kotitaloudet)



Tämä symboli tuotteissa ja/tai niiden käyttöohjeissa osoittaa, että käytettyjä sähkö- ja elektroniikkalaitteita ei saa hävittää tavallisen kotitalousjätteen mukana. Jotta laitteet käsitellään asianmukaisesti, toimita ne kierrätyspisteisiin, jotka vastaanottavat tällaisia laitteita ilmaiseksi. Joissakin maissa kuluttajat voivat myös palauttaa käytetyt laitteet paikalliselle jätteenmyyjälle, jos he ostavat tilalle uuden vastaavanlaisen tuotteen. Tämän tuotteen asianmukainen hävittäminen säästää luonnonvaroja ja estää mahdollisesti muutoin syntyviä ympäristö- ja terveysongelmia. Lähistöllä sijaitsevista kierrätyspisteistä saa lisätietoja paikallisilta viranomaisilta. Jätelaissa ja rikoslaisissa on säädetty rangaistus roskaamisesta ja lainvastaisesta hävittämisestä.

## Yrityskäyttäjät Euroopan unionissa

Jos haluat hävittää sähkö- ja elektroniikkalaitteita, kysy lisätietoja jätteenmyyjältä tai tavarantoimittajalta.

## Tietoja jätteiden käsittelystä Euroopan unionin ulkopuolella

Tämä symboli on käytössä vain Euroopan unionissa. Jos haluat hävittää tämän tuotteen, tiedustele oikeaa hävitystapaa paikallisilta viranomaisilta tai jätteenmyyjältä.

Bu Sakal/Saç Düzeltme Makinesi, bıyık, sakal ve saçların düzeltilmesi içindir. Bu düzeltme makinesi, 1 ila 20 mm arasında ayarlanabilir. Bu düzeltme makinesi bir AC güç kaynağından veya kendi şarj edilebilir piliyle çalıştırabilir.

## Parça tanımları

(Bkz. Şekil 1)

- A) Düğme**  
Açmak için yukarı, kapatmak için ise aşağı kaydırın.
- B) Şarj Durumu Lambası**  
Cihaz şarj için adaptör  vasıtasıyla bir AC güç kaynağına bağlandığında yanar.
- C) Ana Bıçak**  
Tarak ataşmanı **F** ile birlikte kullanılabilen, 39 mm genişliğinde hassas bir bıçak.
- D) Hızlı Ayar Kadranı**  
Tarak ataşmanını **F** istediğiniz yüksekliğe (1 ila 20 mm arasında) çıkartmak veya indirmek için kadranı daha yüksek bir değere çevirin. (Bkz. Şekil 2) Düğme "1" konumuna getirildiğinde tarak ataşmanı yerine kilitletir.

## E) Düzeltme uzunluğu göstergesi

Gösterge	Düzeltme Uzunluğu
1	1,0 mm
2	2,0 mm
•	3,5 mm
5	5,0 mm
•	6,5 mm
8	8,0 mm
•	9,5 mm
11	11,0 mm
•	12,5 mm
14	14,0 mm
•	15,5 mm
17	17,0 mm
•	18,5 mm
20	20,0 mm

• Asıl saç uzunluğu, ayarlanmış düzeltme uzunluğundan daha uzun olabilir.

**F) Tarak Ataşmanı**  
Düzeltme uzunluğunu kontrol etmek için bunu kullanın. (Bkz. Şekil 3)

**G) Hareketli Bıçak**

**H) Sabit Bıçak**

**I) Temizleme Kolu**  
Sabit bıçak ile hareketli bıçak arasında sıkışan saç kıllarını çıkartmak için bu kola basın.

**J) Bıçak Bloğu**  
Bıçağı temizlemek veya değiştirmek amacıyla bıçak bloğunu mahfazadan çıkartmak için açın. (Bkz. Şekil 12)



**Ⓚ İnceltme Plakası**

İnceltirken, yerine oturana kadar inceltme plakasını yukarıya kaydırın. (Bkz. Şekil 7)

**Ⓛ İnceltme Plakası Kilit Düğmesi**

İnceltme plakasını tekrar orijinal konumuna ayarlamak için inceltme plakasını kaydırırken aşağıya bastırıp basılı tutun.

**Ⓜ Adaptör**

Düzeltilme makinesini şarj etmek veya doğrudan şebeke elektriğiyle çalıştırmak amacıyla bir AC güç kaynağına bağlamak için bunu kullanın.

**Ⓝ Yağ**

Sabit bıçak ile hareketli bıçak arasındaki boşluğu, makineyi kullandıktan sonra 2 ila 3 damla yağla yağlayın. (Bkz. Şekil 16)

**Ⓞ Temizleme Fırçası****KULLANMADAN ÖNCE TÜM TALİMATLARI OKUYUN.****Kullanımı****Şarj edilmesi ve kablosuz düzeltme**

Sakal/saç düzeltme makinesini ilk kez veya 6 aydan uzun bir süre kullanılmadıkdan sonra şarj ederken, çalışabilmesi için kullanmadan önce en az 16 saat şarj edin.

Elektrik kablosunu sakal/saç düzeltme makinesine, adaptörü ise bir AC prizine takın.

Bazı bölgelerde özel bir fiş adaptörü gerekebilir.

Şarj durumu lambası kırmızı yanacak ve adaptör AC prizinden çekilene kadar yanık kalacaktır. (Bkz. Şekil 4) Hızının azaldığını gördüğünüzde, düzeltme makinesini 8 saat içinde tam olarak şarj edebilirsiniz.

Şarj tam doluyken yaklaşık 10 düzeltme işlemi (normal sakal için düzeltme işlemi başına 5 dakika) yapabilirsiniz.

**Şebeke elektriğiyle kullanımı**

AC adaptörünü şarj edilirken yapıldığı gibi cihaza takın ve düzeltme makinesini kullanmak için düğmeyi "1" konumuna getirin.

Düzeltilme makinesi yukarıda belirtildiği gibi bağlandıktan sonra çalışmazsa, düğmeyi "0•charge" (şarj) durumuna getirin, 1 dakika bekleyin ve düğmeyi tekrar "1" konumuna getirin.

**Sakalın Düzeltilmesi**

Tarağın açılı yüzünü cilde yerleştirin ve eşit uzunlukta bir kesim elde etmek için düzeltme makinesini her yönde hareket ettirerek sakalı kesin. (Bkz. Şekil 5)

Kıvrıkcık sakallarda, tarak ataşmanı tüm kılları kesmeyebilir.

Bu durumda, kalan kesilmemiş kılları temizlemek için tarak ataşmanını çıkartın ve standart bir tarak kullanın. (Bkz. Şekil 6)

Sakala şekil verirken tarak ataşmanını çıkartın. Açılı tarafı cilde yerleştirin ve sakalın kenarlarını eşit hale getirin.

**İnceltme işlevini kullanma**

(Bkz. Şekil 9)

Önce İnceltme plakasını, tıklama sesi duyulana kadar yukarıya, "1/3" ayarına kaydırın. (Bkz. Şekil 7)

Bıçağın ucunu saça dik açıda uygularken, tıraş makinesini yavaşça başın üzerinde, saçları tararmış gibi gezdirin. İnceltmeden sonra, İnceltme Plakası Kilit Düğmesine basarken inceltme plakasını geri itin. (Bkz. Şekil 8)

**İnceltmeyle ilgili notlar**

İnceltme için, inceltme plakasının doğru konuma ayarlanmış olduğundan emin olun. Yanlış ayar sonucu aşırı kesim gerçekleşir.

Düzeyde bir fark oluştuğunda, dengelemek için hafif inceltin.

Kalın ve ince kısımlar oluştuğunda veya aşırı saç olan kısımlar kaldığında, dengelemek için uygun kısımları inceltin.

Önemli nokta:

Genel dengelemeyi kontrol ederek saçları derece derece inceltin.

**Saç kesimi**

Düzeltilme makinesini saçın çıkışı yönünün aksi yönde hareket ettirerek saçı kesin.

**Kulak etrafının kesilmesi**

Biraz kesin ve ardından düzeltme makinesini saçtan nazikçe ayırın (Bkz. Şekil 10).

**Ense tıraşı**

Düzeltilme makinesini saçtan saçın bitiş noktasına doğru getirin (Bkz. Şekil 11)

(Düzeltilme makinesini ters tutarak

kullanmayın. Bu, saçın çok derin kesilmesine neden olabilir.)

Düzeltilme yüksekliğini değiştirmeden veya ataşmanı çıkartmadan önce düzeltme makinesini kapatın ("0•şarj").

**Bakım**

Yıkınabilir makinesinin sembolü aşağıda gösterilmektedir. Sembol, tutulan kısmın suyla temizlenebileceğini gösterir.

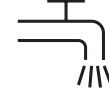

Düzeltilme makinesinin gövdesini Panasonic damgası yukarı bakacak şekilde tutun, baş parmağınızı bıçağın karşısına koyup iterek ana gövdeden çıkartın. (Bkz. Şekil 9)

• Su içinde yıkarken

1. Bıçağa yapışmış kılları akar suyla yıkayın. (Bkz. Şekil 13)
2. Düzeltme makinesinin içindeki kılları akar suyla yıkayın. (Bkz. Şekil 14)
3. Düzeltme makinesini 4-5 kez nazikçe yıkayın, düzeltme makinesi ve bıçaktaki su damlalarını silin ve ardından tümüyle kurumaya bırakmak için "Washable (Yıkınabilir) ibaresi aşağı bakacak şekilde bir havlunun üzerine koyun. (Bkz. Şekil 15)
4. Oklarla gösterilen noktalara birkaç damla yağ sürün. (Bkz. Şekil 16)

5. Bıçağı, düzeltme makinesinin gövdesine geri takın.

UYARI: Düzeltme makinesini, su içinde temizlemeden önce AC adaptöründen ayırın.

• Fırçayla temizlerken

1. Bıçağı çıkartın ve kesik kılırları bıçağın kenarından fırçalayarak temizleyin.
2. Düzeltme makinesinin gövdesindeki ve bıçağın etrafındaki kesik kılırları fırçalamak için temizleme fırçasını kullanın. (Bkz. Şekil 17)
3. Sabit bıçak ile hareketli bıçak arasındaki kesik kılırları fırçalayın. Temizlemek amacıyla hareketli bıçağı yükseltmek için kolu aşağı bastırın ve bıçaklar arasındaki kesik kılırları fırçalayın. (Bkz. Şekil 18)
4. Oklarla gösterilen noktalara birkaç damla yağ sürün. (Bkz. Şekil 16)
5. Bıçağı, düzeltme makinesinin gövdesine geri takın.

## Bıçak Ömrü

Bıçak ömrü kullanım sıklığı ve süresine bağlı olarak değişecektir. Örneğin, cihazın her 3 günde bir 10 dakika kullanılması durumunda yaklaşık hizmet ömrü 3 yıldır. Normal bakıma rağmen kesim verimi önemli oranda düşerse, bıçaklar hizmet ömürlerini doldurmuş demektir ve değiştirilmeleri gerekir.

## Pil ömrü

Pil ömrü, kullanım sıklığı ve süresine bağlı olarak değişecektir. Pil ayda üç kez şarj edilirse, hizmet ömrü yaklaşık olarak 6 yıl olacaktır. Cihaz, 6 aydan uzun bir süre şarj edilmeden bekletilirse, pilin şarjı boşalacaktır ve ayrıca hizmet ömrü kısalabilir. Bu nedenle, düzenli olarak kullanmasanız dahi, cihazı en az her 6 ayda bir şarj etmeniz tavsiye edilir.

## Çevre koruma ve materyallerin geri dönüşümü için

Bu düzeltme makinesi, Nikel-Metal Hidrür piller içermektedir. Pilin, ülkenizde bulunması halinde resmi olarak tayin edilmiş bir yere atıldığından emin olun.

## Yeniden şarj edilebilir dahili pilin atılmadan önce düzeltme makinesinden çıkartılması

Düzeltilme makinesindeki pilin kullanıcılar tarafından değiştirilmesi öngörülmemiştir. Ancak, pil yetkili bir servis merkezi tarafından değiştirilebilir. Aşağıda tanımlanan prosedür, sadece, şarj edilebilir pilin atılması amacıyla sökülmesine ilişkindir.

Düzeltilme makinesini atmadan önce pilin çıkartılmış olduğundan emin olun.

1. Adaptörü AC prizinden ayırın ve elektrik kablosunu düzeltme makinesinden çıkartın.

2. Bıçağı, düzeltme makinesinden çıkartın.  
Vidayı (a) sökün ve alt kapağı (b) açın.
3. Kadran kapağını (c) açın, vidayı (d) sökün ve kadranı (e) ayırın.  
İki vidayı (f) sökün.
5. Mahfazayı sökün (g).  
(Bkz. Şekil 20)
6. Vidaları çıkartın (h).
7. Mahfazayı çıkartın (i).
8. Pil bölmesini çıkartın (j) ve pili çıkartın (k). (Bkz. Şekil 21)

## Dikkat

- Düzeltme makinesini, 0 °C'nin (32°F) altında veya 40 °C'nin (104°F) üstündeki sıcaklıklarda veya doğrudan güneş ışığı ya da diğer ısı kaynaklarına maruz kalacağı yerlerde şarj etmeyin.
- 48 saatten uzun şarj etmeyin. Aksi takdirde pil hasar görebilir.
- Mahfazayı yalnızca su veya sabunlu suyla hafifçe nemlendirilmiş yumuşak bir bez kullanarak temizleyin. Kesinlikle benzen veya ağartıcı gibi kostik temizlik maddeleri kullanmayın.
- Düzeltme makinesi, çalışma ve normal şarj etme sırasında ısınabilir. BU normaldir.

## Uyarı

1. Çocukların ulaşamayacağı bir yerde saklayın.
2. Hareketli parçalarda kesinlikle oynama yapmayın.

3. Düzeltme makinesini kablosundan tutmayın. Çıkararak hasara veya yaralanmaya yol açabilir.
4. Hayvanlar üzerinde kullanmayın.
5. Düzeltme makinesini kesinlikle dağıtmayın. Servis veya onarım gerektiğinde yetkili servise götürün.
6. Elektrik kablosu ve adaptörü, bu model için özel olarak tanımlanmış amaç dışında kullanmayın. Sadece verilen AC adaptörünü kullanın.
7. Elektrik kablosunu çekmeyin, kıvrımayın veya şiddetli bir biçimde bükmeyin.
8. Elektrik kablosunu cihazın etrafına sıkı bir şekilde sarmayın.
9. Düzeltme makinesini şarj etmeden önce güzelce kurutun.
10. Adaptörü sudan uzak tutun ve sadece kuru elle tutun.
11. Adaptörü, hasar görmeyeceği kuru bir yerde saklayın.
12. Düzeltme makinesini musluk suyuyla yıkayın. Tuzlu su veya kaynar su kullanmayın. Ayrıca, tuvalet, banyo veya mutfak cihazları için tasarlanmış temizlik ürünleri kullanmayın. Düzeltme makinesini suya uzun süreyle batırmayın.
13. Gövdeyi dağıtmayın, aksi takdirde su geçirmez yapı hasar görebilir.
14. Düzeltme makinesi elektrik kablosuna bağlıyken suyla temizlemeyin.

Bu ürün, sadece kişisel kullanım için tasarlanmıştır.

### Teknik Özellikleri

Güç kaynağı: 230 V AC, 50 Hz

Motor voltajı: 1,2 V DC

Şarj süresi: 8 saat

Havadaki Akustik Gürültü: 61 (dB(A) re 1pW)

### Kullanılmayan Elektrikli ve Elektronik Aletlerin Elden Çıkarılmasına İlişkin Bilgi (biyresel kullanıcılar)



Ürünlerde ve/veya ürünle birlikte gelen dokümanlarda yer alan bu simge, ömrü sona ermiş elektrikli ve elektronik ürünlerin genel ev çöpüne karıştırılmaması gerektiğini ifade eder.

Uygun biçimde toplanmaları, işlenmeleri ve geri dönüştürülmeleri için lütfen bu tür ürünleri, bunlar için öngörülen ve ücretsiz olarak kabul edilen toplama noktalarına götürün. Ayrıca bazı ülkelerde eski ürününüzü, yeni eşdeğer bir ürün satın aldığınız yerel satıcınıza teslim edebilirsiniz.

Ürünün doğru bir şekilde elden çıkarılması, değerli kaynakları korumaya yardımcı olacak ve yanlış biçimde atık gidermenin insan sağlığına ve çevreye verebileceği olası negatif etkileri önleyecektir. Çevrenizdeki en yakın toplama noktasına ilişkin daha ayrıntılı bilgi almak için lütfen yerel yetkililere başvurun.

Ürünlerin uygun biçimde elden çıkarılmaması durumunda, ilgili ülkenin yasal düzenlemelerine bağlı olarak cezalar uygulanabilir.

### Avrupa Birliği dahilindeki kurumsal kullanıcılar için

Elektrikli ve elektronik aletleriniz elden çıkarmak istiyorsanız, ayrıntılı bilgi için lütfen satıcınıza veya tedarikçinize başvurun.

### Avrupa Birliği dışındaki ülkelerde atık gidermeye ilişkin bilgi

Bu simge yalnızca Avrupa Birliği sınırları içerisinde geçerlidir.

Bu ürünü elden çıkarmak istiyorsanız, lütfen yerel yetkililere veya satıcınıza başvurun ve uygun atık giderme yöntemi konusunda bilgi alın.

Maszynka jest przeznaczona do przycinania włosów oraz wąsów i brody. Możliwe jest ustawienie długości przycinania w zakresie od 1 do 20 mm. Maszynka jest zasilana ze źródła prądu zmiennego lub przy użyciu akumulatora.

### Opis części

(patrz rys. 1)

- A Włącznik**  
Przesuń do góry, aby włączyć maszynkę i do dołu, aby ją wyłączyć.
- B Wskaźnik poziomu ładowania**  
Świeci się, gdy maszynka jest podłączona za pośrednictwem zasilacza **M** do źródła prądu zmiennego w celu naładowania.
- C Ostrze główne**  
Precyzyjne ostrze o szerokości 39 mm, na które można nakładać nasadkę **F**.
- D Pokrętło szybkiej regulacji**  
Obracając pokrętło możesz wybrać wyższe ustawienie w celu zastosowania większej lub mniejszej nasadki **F** i wybrania odpowiedniej długości przycinania włosów (od 1 do 20 mm) (patrz rys. 2). Ustawienie przełącznika w pozycji "1" spowoduje zablokowanie nasadki.

### E Wskaźnik długości przycinania

Wskaźnik	Długość przycinania
1	1,0 mm
2	2,0 mm
•	3,5 mm
5	5,0 mm
•	6,5 mm
8	8,0 mm
•	9,5 mm
11	11,0 mm
•	12,5 mm
14	14,0 mm
•	15,5 mm
17	17,0 mm
•	18,5 mm
20	20,0 mm

• Faktyczna długość włosów może być nieco większa od ustawionej.

- F Nasadka**  
Stosuj nasadki w celu kontrolowania długości przycinania włosów (patrz rys. 3).
- G Ostrze ruchome**
- H Ostrze stałe**
- I Dźwignia do czyszczenia**  
Umożliwia usuwanie resztek włosów, które dostały się pomiędzy ostrze stałe i ruchome.
- J Zespół ostrza**  
Zwolnij zespół ostrza, aby wyjąć go z obudowy w celu wyczyszczenia lub wymiany ostrza (patrz rys. 12).

**K Płytkę do przerzedzania włosów**  
Podczas przerzedzania, przesunij płytkę do przerzedzania do momentu zablokowania i usłyszenia kliknięcia. (patrz rys. 7)

**L Przycisk blokady płytki do przerzedzania**  
Wciśnij i przytrzymaj przesuując płytkę do przerzedzania w dół w położenie wyjściowe.

**M Zasilacz**  
Służy do podłączania maszyny do źródła prądu zmiennego w celu naładowania lub zasilania.

**N Olej**  
Co jakiś czas po użyciu maszyny nasmaruj przestrzeń pomiędzy ostrzem stałym i ruchomym 2 lub 3 kroplami oleju (patrz rys. 16).

**© Pędzelek do czyszczenia**

**PRZED ROZPOCZĘCIEM UŻYTKOWANIA ZAPOZNAJ SIĘ Z INSTRUKCJĄ.**

## Sposób użytkowania

### Ładowanie akumulatora i zasilanie akumulatorowe

W przypadku ładowania maszyny po raz pierwszy lub gdy nie była ona używana przez ponad 6 miesięcy, przed rozpoczęciem użytkowania ładuj ją przez co najmniej 16 godzin w celu uaktywnienia akumulatora.

Podłącz przewód zasilający do maszyny i włącz wtyczkę zasilacza

do gniazdka sieciowego.

W niektórych krajach niezbędne może być zastosowanie przejściówki.

Wskaźnik poziomu ładowania zaświeci się na czerwono i będzie świecić aż do odłączenia zasilacza od źródła zasilania (patrz rys. 4). Jeżeli maszyna traci moc, można ją całkowicie naładować w ciągu 8 godzin.

Pełne naładowanie zapewnia zasilanie maszyny na około 10 strzyżeń (5 minut na jedno podstrzyżenie w przypadku normalnej brody).

### Zasilanie sieciowe

Podłącz zasilacz do maszyny, jak w przypadku ładowania i ustaw włącznik w pozycji "1", aby rozpocząć użytkowanie.

Jeżeli po wykonaniu czynności opisanych powyżej występują problemy z włączeniem urządzenia, ustaw włącznik w pozycji "0•charge" i pozostaw maszynkę na 1 minutę, a następnie ponownie przesunij włącznik w położenie "1".

### Przycinanie brody

Przyłóż ukośną powierzchnię nasadki do skóry i przycinaj brodę przesuując maszynkę we wszystkich kierunkach, w celu uzyskania równej długości włosów (patrz rys. 5).

W przypadku kręconych włosów, zastosowanie nasadki nie

gwarantuje przycięcia wszystkich włosów.

Wówczas zdejmij nasadkę i przy pomocy zwykłego grzebienia podnoś pozostałe, nie obcięte włosy (patrz rys. 6).

W przypadku kształtowania brody, zdejmij nasadkę. Przyłóż ukośną krawędź do skóry i wyrównaj brzegi brody.

**Jak używać funkcji przerzedzania** (patrz rys. 9)

Najpierw przesunij płytkę do przerzedzania do pozycji "1/3" do momentu kliknięcia. (patrz rys. 7).

Przykładając końcówkę ostrza pod kątem prostym do włosów, przesuwać maszynkę powoli po głowie, podobnie jak grzebień podczas czesania włosów. Po przerzedzeniu przesunij płytkę do przerzedzania w tył, jednocześnie przyciskając przycisk blokowania płytki przerzedzania. (patrz rys. 8)

### Uwagi dotyczące przerzedzania

Przed rozpoczęciem przerzedzania, upewnij się, że płytkę do przerzedzania jest ustawiona w prawidłowym położeniu. Niepoprawne ustawienie może prowadzić do nadmiernego wycięcia włosów. Jeśli powstaną różnice w długości włosów, należy lekko przerzedzić włosy, aby je wyrównać.

Jeśli powstaną miejsca gęste i rzadkie, lub jeśli są miejsca z nadmierną ilością włosów, należy przerzedzić odpowiednie miejsca w celu wyrównania.

Uwaga:

Przerzedzaj włosy stopniowo jednocześnie sprawdzając ogólne wyrównanie poziomu włosów.

### Przycinanie włosów

Przytnij włosy na odpowiednią długość, przesuując maszynkę pod włos.

### Przycinanie włosów wokół uszu

Lekko przytnij, a następnie delikatnie odsuń maszynkę od włosów (patrz rys. 10).

### Przycinanie włosów na karku

Wykończ, lekko odsuwając maszynkę od włosów (patrz rys. 11).

(Nie trzymaj maszyny do góry nogami. Możesz w ten sposób nadmierne przyciąć włosy.)

Przed zmianą długości przycinania lub zdjęciem nasadki, wyłącz maszynkę (przełącznik w pozycji "0•charge").

### Konserwacja

Poniższy symbol oznacza maszynkę, którą można myć. Informuje on o tym, że uchwyt maszyny można myć pod strumieniem wody.



Przytrzymaj maszynkę napisem Panasonic do góry, oprzyj kciuk na ostrzach i wypchnij je z obudowy (patrz rys. 12).

• Mycie w wodzie

1. Spłucz włosy przyklejone do

ostrza pod bieżącą wodą (patrz rys. 13).

2. Splucz włosy, które dostały się do wnętrza maszyny pod bieżącą wodą (patrz rys. 14).
3. Delikatnie potrząśnij maszynką 4-5 razy, wytrzyj wodę z maszyny i ostrza, a następnie umieść maszynkę na ręczniku napisem "Washable" do dołu i pozostaw do całkowitego wyschnięcia (patrz rys. 15).
4. Nałóż kilka kropli oleju w miejscach wskazanych strzałkami (patrz rys. 16).
5. Zamocuj ponownie ostrza w obudowie maszyny.

**OSTRZEŻENIE:** Przed przystąpieniem do mycia maszyny w wodzie odłącz zasilacz.

• Czyszczenie przy pomocy pędzelka

1. Zdejmij ostrze i usuń włosy z jego powierzchni.
2. Przy pomocy pędzelka usuń także obcięte włosy z obudowy maszyny i okolicy wokół ostrza (patrz rys. 17).
3. Usuń włosy spomiędzy ostrza stałego i ruchomego. Naciśnij dźwignię do czyszczenia, aby podnieść ostrze ruchome i usunąć resztki włosów spomiędzy ostrzy (patrz rys. 18).
4. Nałóż kilka kropli oleju w miejscach wskazanych strzałkami (patrz rys. 16).
5. Zamocuj ponownie ostrza w obudowie maszyny.

### Żywotność ostrza

Żywotność ostrza uzależniona jest od intensywności użytkowania. Przykładowo, w przypadku korzystania z maszyny przez 10 minut co 3 dni wynosi ona około 3 lata. Jeżeli mimo właściwej konserwacji wydajność przycinania pogorszyła się znacząco, oznacza to, że okres eksploatacyjny ostrzy dobiegł końca i należy je wymienić.

### Żywotność akumulatora

Żywotność akumulatora uzależniona jest od intensywności użytkowania. W przypadku ładowania 3 razy w miesiącu wynosi ona około 6 lat. Jeżeli maszyna nie jest ładowana przez ponad 6 miesięcy, akumulator ulegnie rozładowaniu i jego żywotność może ulec skróceniu. Nawet gdy nie korzystasz regularnie z maszyny, ładuj ją przynajmniej co 6 sześć miesięcy.

### Ochrona środowiska i powtórne wykorzystanie materiałów

Maszyna wyposażona jest w hybrydowy akumulator niklowo-wodorkowy.

Dopilnuj, aby zużyty akumulator trafił do oficjalnie wyznaczonego punktu składowania, jeżeli jest taki w twoim kraju.

### Wymaganie wbudowanego akumulatora przed utylizacją maszyny

Użytkownik nie powinien samodzielnie wymieniać akumulatora. Istnieje jednak możliwość wymiany akumulatora w autoryzowanym punkcie serwisowym. Podany poniżej sposób postępowania dotyczy wyłącznie wymownia akumulatora w celu prawidłowej utylizacji. Pamiętaj o wyjęciu akumulatora przed wyrzuceniem maszyny.

1. Odłącz zasilacz od źródła prądu i przewód zasilający od maszyny.
2. Wyjmij ostrze. Wykręć wkręt (a) i zdejmij dolną pokrywę (b).
3. Zdejmij pokrywę pokrętła (c), wykręć wkręt (d) i odłącz pokrętło (e).
4. Wykręć dwa wkręty (f).
5. Zdejmij obudowę (g). (patrz rys. 20)
6. Wykręć wkręty (h).
7. Odłącz obudowę (i).
8. Odłącz komorę akumulatora (j) i wyjmij akumulator (k). (patrz rys. 21)

### Uwaga

- Nie ładuj maszyny w temperaturze poniżej 0°C (32°F) lub powyżej 40°C (104°F) ani w miejscu wystawionym na bezpośrednie działanie promieni słonecznych lub w pobliżu źródeł ciepła.
- Nie ładuj maszyny dłużej niż przez 48 godzin. Grozi to uszkodzeniem akumulatora.
- Czyść obudowę wyłącznie przy użyciu miękkiej ściereczki lekko zwilżonej w wodzie lub wodzie z mydłem. W żadnym wypadku nie stosuj substancji żrących, jak np. benzen lub wybielacz.
- W trakcie użytkowania i ładowania maszyna może się rozgrzewać. Jest to zjawisko normalne.

### Przeostroga

1. Przechowuj maszynkę w miejscu niedostępnym dla dzieci.
2. Pod żadnym pozorem nie manipuluj przy częściach ruchomych.
3. Nie podnoś maszyny za przewód zasilający. Może to spowodować jego odłączenie i zniszczenie mienia lub uszkodzenie ciała.
4. Nie używaj maszyny do przycinania sierści zwierząt.
5. W żadnym wypadku nie demontuj maszyny. Jeżeli maszyna nie działa prawidłowo, zleć jej przegląd lub naprawę wykwalifikowanemu pracownikowi serwisu.

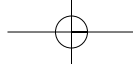

6. Nie próbuj używać przewodu zasilającego lub zasilacza innego niż przeznaczony dla danego modelu. Korzystaj wyłącznie z zasilacza wchodzącego w skład zestawu.
7. Nie ciągnij, nie skręcaj ani nie zginaj mocno przewodu zasilającego.
8. Nie owijaj przewodu zasilającego ściśle wokół maszyny.
9. Przed rozpoczęciem ładowania dokładnie osusz maszynkę.
10. Chronić zasilacz przed zamoczeniem i nie dotykaj go wilgotnymi rękami.
11. Przechowuj zasilacz w suchym miejscu, gdzie nie będzie narażony na uszkodzenia.
12. Myj maszynkę wodą z kranu. Nie stosuj wody słonej lub przegotowanej. Nie używaj również środków przeznaczonych do czyszczenia sanitariatów i urządzeń kuchennych. Nie zanurzaj maszyny przez dłuższy czas w wodzie.
13. Nie demontuj obudowy, gdyż może to wpłynąć na wodoszczelność urządzenia.
14. Nie myj wodą maszyny podłączonej do zasilania.

Maszynka jest przeznaczona wyłącznie do użytku domowego.

### Dane techniczne

Źródło zasilania: 230 V,  
50 Hz  
Napięcie silniczka: 1,2 V  
Czas ładowania: 8 godzin

Zakłócenia akustyczne  
rozprzestrzeniające się w  
powietrzu:  
61 (dB(A) re 1 pW)

### Informacja dla użytkowników o pozbywaniu się urządzeń elektrycznych i elektronicznych (dotyczy gospodarstw domowych)



Przedstawiony symbol umieszczony na produktach lub dołączonej do nich dokumentacji informuje, że niesprawnych urządzeń elektrycznych lub elektronicznych nie można wyrzucać razem z odpadami gospodarczymi.

Prawidłowe postępowanie w razie konieczności pozbycia się urządzeń elektrycznych lub elektronicznych, utylizacji, powtórnego użycia lub odzysku podzespołów polega na przekazaniu urządzenia do wyspecjalizowanego punktu zbiórki, gdzie będzie przyjęte bezpłatnie. W niektórych krajach produkt można oddać lokalnemu dystrybutorowi podczas zakupu innego urządzenia.

Prawidłowa utylizacja urządzenia umożliwia zachowanie cennych zasobów i uniknięcie negatywnego wpływu na zdrowie i środowisko, które może być zagrożone przez nieodpowiednie postępowanie z odpadami.

Szczegółowe informacje o najbliższym punkcie zbiórki można uzyskać u władz lokalnych. Nieprawidłowa utylizacja odpadów zagrożona jest karami przewidzianymi w odpowiednich przepisach lokalnych.

### Użytkownicy biznesowi w krajach Unii Europejskiej

W razie konieczności pozbycia się urządzeń elektrycznych lub elektronicznych, prosimy skontaktować się z najbliższym punktem sprzedaży lub z dostawcą, którzy udziela dodatkowych informacji.

### Pozbywanie się odpadów w krajach poza Unią Europejską

Taki symbol jest ważny tylko w Unii Europejskiej.

W razie potrzeby pozbycia się niniejszego produktu prosimy skontaktować się z lokalnymi władzami lub ze sprzedawcą celem uzyskania informacji o prawidłowym sposobie postępowania.

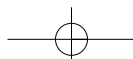

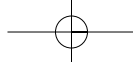

Zastříhovač vousů a vlasů slouží k zastříhování a udržování knírů, vousů a vlasů. Délku zastřížení můžete nastavit v rozsahu od 1 do 20 mm. Zastříhovač může pracovat buď připojený na elektrickou síť nebo může být napájen z vlastních nabíjecích baterií.

## Označení jednotlivých dílů

(viz obr. 1)

### A Vypínač

Pro zapnutí posuňte směrem vzhůru, pro vypnutí dolů.

### B Indikace dobíjení

Svítlí, když je strojek připojen pomocí adaptéru (M) k elektrické síti za účelem dobíjení.

### C Hlavní břit

Přesný 39 mm široký břit je možno použít s nástavcem s hřebenem (F).

### D Volič pro rychlé nastavení

Pro vysunutí nebo zasunutí nástavce s hřebenem (F) na požadovanou délku (1 až 20 mm) otáčejte voličem směrem k vyššímu nastavení. (viz obr. 2) Pokud je přepínač v poloze "1", vyměnitelný hřebínek je uzamčen.

## E Indikátor délky zastřížení

Indikátor	Délka zastřížení
1	1,0 mm
2	2,0 mm
•	3,5 mm
5	5,0 mm
•	6,5 mm
8	8,0 mm
•	9,5 mm
11	11,0 mm
•	12,5 mm
14	14,0 mm
•	15,5 mm
17	17,0 mm
•	18,5 mm
20	20,0 mm

• Skutečná délka vlasů může být delší, než je nastavená délka zastřížení.

### F Nástavec s hřebenem

Tento prvek slouží k ovládní délky zastříhování. (viz obr. 3)

### G Pohyblivý břit

### H Nepohyblivý břit

### 1 Čistící páčka

Stlačením této páčky dojde k odstranění kousků vlasů zachycených mezi nepohyblivým a pohyblivým břitem.

### 2 Blok břitů

Chcete-li vyjmout blok břitů z uložení za účelem jeho vyčištění nebo výměny břitů,

uvolněte zde. (viz obr. 12)

### K Sestřihovací destička

Při sestřihování posuňte destičku nahoru, až zaklapne. (viz obr. 7)

### L Pojistka sestřihovací destičky

Podržte zmáčknutou při zasunutí sestřihovací destičky do výchozí polohy.

### M Adaptér

Adaptér slouží k připojení zastříhovače k elektrické síti za účelem dobíjení baterie nebo provozu na střídavý proud.

### N Olej

Po použití namažte prostor mezi nepohyblivým a pohyblivým břitem 2 nebo 3 kapkami oleje. (viz obr. 16)

### O Čistící kartáček

## PŘED POUŽITÍM SI PROČTĚTE CELÝ NÁVOD.

## Obsluha

### Dobíjení a bezšňůrové zastříhování

Když nabíjíte zastříhovač vousů/vlasů poprvé nebo když jste jej předtím nepoužívali déle než 6 měsíců, nabíjete jej pro aktivaci před použitím minimálně 16 hodin. Zasuňte do zastříhovače vousů/vlasů síťovou šňůru a zapojte adaptér do elektrické zásuvky. V některých oblastech může být potřeba adaptér se speciální zástrčkou.

Indikátor dobíjení se rozsvítí červeně a zůstane rozsvícený, dokud nebude adaptér odpojen od sítě (viz obr. 4).

Pokud se vám zdá, že zastříhovač ztrácí rychlost, můžete jej nabíjet 8 hodin až do úplného nabití.

Plné nabití zajistí dostatek energie pro cca 10 operací (5 minut na jednu operaci zastříhování pro normální vousy).

## Napájení ze sítě

Připojte síťový adaptér ke strojku stejným způsobem jako při dobíjení a nastavte přepínač do polohy "1" pro používání zastříhovače.

Jestliže se zastříhovač po provedení výše uvedeného zapojení nerozběhne, vraťte přepínač na 1 minutu do polohy "0" a poté opět do polohy "1".

## Zastříhování vousů

Přiložte zkosené čelo hřebenu na pokožku a stříhejte vousy pohybem zastříhovače ve všech směrech, až dosáhnete jednotného sestříhu. (viz obr. 5)

V případě vlnitých vousů možná zastříhovač nesestříhne všechny vousy.

V takovém případě sundejte nástavec s hřebenem a použijte klasický hřeben k dodělání zbývajících nesestřížených vousů. (viz obr. 6)

Při tvarování vousu sundejte nástavec s hřebenem. Přiložte zkosené čelo na pokožku a

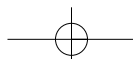

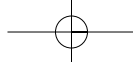

provedte stejnoměrné ohraničení vousů.

### Postup při sestřihu

(viz obr. 9)

Vysuňte sestřihovací destičku do polohy "1/3", až zaklapne. (viz obr. 7). Držte čepel kolmo k vlasům a pomalu stříhejte vlasy po celé hlavě. Po sestřihu stiskněte pojistku sestřihovací destičky a destičku zasuňte. (viz obr. 8)

### Poznámky k sestřihu

Při sestřihu zkontrolujte, zda je sestřihovací destička ve správné poloze. Při nesprávném nastavení může dojít k tomu, že vlasy zkrátíte příliš.

Jestliže má sestřih různou výšku, srovnejte jej jemným přistřížením.

Jestliže se vytvořila místa s vyššími a nižšími vlasy nebo je-li někde více vlasů, vyrovnejte je sestřihem příslušných míst.

Bod:

Sestřihujte postupně a kontrolujte, zda je sestřih celkově rovnoměrný.

### Střihání vlasů

Vlasy stříhejte na požadovanou délku pohybem zastřihovače proti směru vlasů.

### Střihání okolo uší

Kousek odstříhnete a potom jemně odsuňte zastřihovač od vlasů (viz obr. 10).

### Střihání na krku

Jemným pohybem směrem od krku dokončete zastřihání (viz obr. 11).

(Nepoužívejte zastřihovač v obrácené poloze. Mohli byste vlasy ostříhat příliš hluboko.)

Před změnou výšky zastřihovače nebo sejmutím nástavce zařízení vypněte ("0•nabíjení").

### Údržba

Následující symbol označuje omyvatelný zastřihovač. Tento symbol znamená, že drženou část lze omývat pod vodou.



Držte těleso zastřihovače značkou Panasonic směrem vzhůru, přiložte palec proti břitům a odtlačte je směrem od hlavního tělesa. (viz obr. 12)

#### • Čištění ve vodě

1. Pod tekoucí vodou opláchněte veškeré vousy nebo vlasy nachytané na břitu. (viz obr. 13)
2. Pod tekoucí vodou vypláchněte veškeré vlasy/vousy, které uvízly uvnitř zastřihovače. (viz obr. 14)
3. Jemně zastřihovačem 4-5krát zatřeste, otřete všechny kapky vody ze zastřihovače a břitu a poté nechte zastřihovač zcela osušit na ručníku indikátorem "Washable" směrem dolů. (viz obr. 15)
4. Na body označené šipkou

naneste pár kapek oleje. (viz obr. 16)

5. Namontujte břit zpět na těleso zastřihovače.

**UPOZORNĚNÍ:** Před čištěním vodou odpojte zastřihovač od síťového adaptéru.

#### • Čištění kartáčkem

1. Sundejte břit a kartáčkem omeťte ostříhané vlasy a vousy z hrany břitu.
2. Pomocí čistícího kartáčku omeťte ostříhané vlasy a vousy z tělesa zastřihovače a z okolí břitu. (viz obr. 17)
3. Vymeťte ostříhané vlasy a vousy z prostoru mezi nepohyblivým a pohyblivým břitem. Zmáčkněte páčku na čištění, která nadzvedne pohyblivý břit, a vymeťte ostříhané vlasy a vousy z prostoru mezi břity. (viz obr. 18)
4. Na body označené šipkou naneste pár kapek oleje. (viz obr. 16)
5. Namontujte břit zpět na těleso zastřihovače.

### Životnost břitu

Životnost břitu se liší podle četnosti a délky používání. Například při používání strojku 10 minut jednou za 3 dny bude předpokládaná životnost přibližně 3 roky. Dojde-li navzdory správné údržbě ke značnému snížení výkonnosti, překročily břity svou provozní životnost a měly by být vyměněny.

### Životnost baterie

Životnost baterie se liší podle četnosti a délky používání. Je-li baterie dobřena třikrát měsíčně, bude její provozní doba přibližně 6 let. Je-li strojček ponechán bez dobří více než 6 měsíců, bude náboj baterie klesat a může dojít ke zkrácení její provozní životnosti. Proto doporučujeme dobřít strojček aspoň jednou za 6 měsíců, i když není pravidelně používán.

### Ochrana životního prostředí a recyklace materiálů

Tento zastřihovač obsahuje baterii na bázi hydridu niklu a kovu.

Dbejte na to, aby byla baterie zlikvidována na oficiálně vymezeném místě, je-li takové ve vaší zemi.

### Vyjmutí vestavěné nabíjecí baterie před vyřazením zastřihovače

Baterie v tomto zastřihovači není určena k výměně spotřebitelem. Baterii je třeba nechat vyměnit v autorizovaném servisním středisku. Dále uvedený postup je určen pro demontáž nabíjecí baterie za účelem její správné likvidace. Před likvidací zastřihovače zkontrolujte, zda v zařízení nejsou baterie.

1. Odpojte adaptér ze zásuvky a vytáhněte síťovou šňůru ze zastřihovače.
2. Sundejte ze zastřihovače břit. Vytáhněte šroub (a) a sejměte

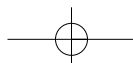



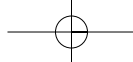

- spodní kryt (b).
3. Vyjměte kryt voliče (c)ú, vytáhněte šroub (d) a odpojte volič (e).
  4. Vytáhněte dva šrouby (f).
  5. Sejměte obal (g). (viz obr. 20)
  6. Vytáhněte šrouby (h).
  7. Odpojte obal (i).
  8. Odpojte komoru baterie (j) a vyjměte baterii (k). (viz obr. 21)

### Pozor

- Nedobíjejte zastříhovač při teplotě pod 0 °C (32°F) nebo nad 40 °C (104°F) nebo na místě vystavenému přímému slunečnímu záření nebo jiným zdrojům tepla.
- Nedobíjejte strojek déle než 48 hodin. Mohlo by dojít k poškození baterie.
- Obal čistěte pouze měkkým hadříkem mírně navlhčeným ve vodě nebo v mýdlové vodě. Nikdy nepoužívejte žíravý čisticí prostředek jako např. benzen nebo bělicí činidlo.
- Zastříhovač se může při provozu a běžném dobíjení zahřát. To je normální.

### Výstraha

1. Uchovávejte jej z dosahu dětí.
2. Nikdy nestrkejte prsty do pohyblivých dílů.
3. Nezvedejte zastříhovač za šňůru. Mohla by se odpojit a způsobit škodu nebo zranění.
4. Nepoužívejte na zvířatech.
5. Nikdy neprovádějte demontáž zastříhovače. Pokud je potřeba

- provést servis nebo opravu, vezměte zastříhovač ke kvalifikovanému servisnímu technikovi.
6. Nepokoušejte se použít žádnou jinou síťovou šňůru nebo adaptér, než které jsou speciálně zkonstruované pro tento model. Používejte pouze přiložený síťový adaptér.
  7. Nenatahujte, nepřekrčujte či neohýbejte síťovou šňůru.
  8. Nenamotávejte síťovou šňůru těsně kolem přístroje.
  9. Před nabíjením zastříhovač dokonale vysušte.
  10. Adaptér chraňte před vlhkostí a dotýkejte se jej pouze suchými rukama.
  11. Adaptér uložte na suchém místě, kde bude chráněn před poškozením.
  12. Zastříhovač opláchněte proudem vody. Nepoužívejte slanou nebo vařící vodu. Nepoužívejte také čisticí prostředky určené pro toalety, koupelny nebo kuchyňská zařízení. Neponořujte zastříhovač do vody na dlouhou dobu.
  13. Nerozebírejte obal zařízení, může dojít k poškození vodotěsné konstrukce.
  14. Nečistěte zařízení vodou, pokud je připojeno kabelem k elektrické síti.

Tento výrobek je určen jen pro použití v domácnosti.

### Technické údaje

Napájení: 230 V AC, 50 Hz  
Napětí motoru: 1,2 V DC  
Doba nabíjení: 8 hodin

Akustický hluk ve vzduchu:  
61 (dB(A) při 1pW)

### Informace pro uživatele k likvidaci elektrických a elektronických zařízení (domácnosti)



Tento symbol na produktech anebo v průvodních dokumentech znamená, že použité elektrické a elektronické výrobky nesmí být přidány do běžného komunálního odpadu.

Ke správné likvidaci, obnově a recyklaci doručte tyto výrobky na určená sběrná místa, kde budou přijata zdarma. Alternativně v některých zemích můžete vrátit své výrobky místnímu prodejci při koupi ekvivalentního nového produktu.

Správnou likvidací tohoto produktu pomůžete zachovat cenné přírodní zdroje a napomáháte prevenci potenciálních negativních dopadů na životní prostředí a lidské zdraví, což by mohly být důsledky

nesprávné likvidace odpadů. Další podrobnosti si vyžádejte od místního úřadu nebo nejbližšího sběrného místa.

Při nesprávné likvidaci tohoto druhu odpadu mohou být v souladu s národními předpisy uděleny pokuty.

### Pro podnikové uživatele v zemích Evropské unie

Chcete-li likvidovat elektrická a elektronická zařízení, vyžádejte si potřebné informace od svého prodejce nebo dodavatele.

### Informace k likvidaci v ostatních zemích mimo Evropskou unii

Tento symbol je platný jen v Evropské unii.

Chcete-li tento výrobek zlikvidovat, vyžádejte si potřebné informace o správném způsobu likvidace od místních úřadů nebo od svého prodejce.

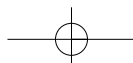

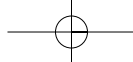

Ez a szakáll/hajvágó készülék bajusz, szakáll és haj vágására és ápolására szolgál. A vágási hosszúság 1-20 mm közt állítható be. A készülék hálózatról vagy újratölthető akkumulátorokkal is működtethető.

## A készülék részeinek elnevezése

(lásd az 1. ábrát)

- A Kapcsoló**  
Tolja fel a készülék bekapcsolásához és le a kikapcsoláshoz.
- B Töltésjelző lámpa**  
Világít, ha az egység a töltővel **M** áramforrásos van csatlakoztatva és a töltés folyamatban van.
- C Fő vágókés**  
Egy precíziós 39 mm széles vágókés, mely a mellékelt fésűvel használható **F**.
- D Gyors beállító tárcsa**  
Fordítsa a tárcsát magasabb állásba, ha a fésű beállítását szeretné megváltoztatni **F** a kívánt hosszúság eléréséhez (1-20 mm) (lásd a 2. ábrát). A fésű tartozék rögzül a helyén, ha a kapcsoló beállítása "1".

## E Vágóhosszúság jelző

Jelző	Vágóhosszúság
1	1,0 mm
2	2,0 mm
•	3,5 mm
5	5,0 mm
•	6,5 mm
8	8,0 mm
•	9,5 mm
11	11,0 mm
•	12,5 mm
14	14,0 mm
•	15,5 mm
17	17,0 mm
•	18,5 mm
20	20,0 mm

- Az aktuális hajhosszúság legyen hosszabb a beállított nyírási hosszánál.
- F Fésű**  
Használja a vágási hosszúság beállításához (lásd az 3. ábrát)
- G Mozgó vágókés**
- H Rögzített vágókés**
- I Tisztító fogantyú**  
Nyomja meg ezt a fogantyút a rögzített vágókés és a mozgó vágókés közé szorult haj/szőr eltávolításához.
- J Vágókés egység**  
Oldja ki az egység burkolatból történő eltávolításához és csak ezután végezze el a vágókés tisztítását vagy cseréjét. (lásd az

12. ábrát)

- K Ritkítőlemez**  
Ritkításhoz csúsztassa fel a ritkítőlemezt, úgy, hogy bekattanjon a helyére! (Lásd a 7. ábrát.)
- L A ritkítőlemez rögzítőgombja**  
Nyomja be és tartsa benyomva a gombot, miközben eredeti helyzetébe lecsúsztatja a ritkítőlemezt!
- M Töltő**  
Használja a készülék áramforráshoz történő csatlakoztatásához az akkumulátor újratöltése vagy áramforrásról történő működtetés során.
- N Olaj**  
Használat után cseppentsen egy-két csepp olajat a rögzített és a mozgó vágókés közé. (lásd az 16. ábrát)
- O Tisztító kefe**

## HASZNÁLAT ELŐTT OLVASSA EL A HASZNÁLATI UTASÍTÁST.

## Működés

### Töltés és vezeték nélküli működtetés

Az első használatbavétel előtt vagy ha több mint 6 hónapig nem használta a készüléket, legalább 16 órán keresztül töltsen a készülék akkumulátorát. Csatlakoztassa a hálózati vezetékkel a szakáll/hajvágó készülékhez, majd csatlakoztassa a töltőt a konnektorhoz.

Egyes országokban speciális csatlakozódugó átalakítóra is szükség lehet.

A töltésjelző lámpa pirosan addig világít, amíg az adaptert ki nem húzza a konnektorból (lásd az 4. ábrát). A készülék 8 óra alatt teljesen feltölthető, ha azt veszi észre, hogy kezd lassulni. A teljes feltöltött állapot kb. 10 vágást tesz lehetővé (5 perces használat, átlagos szakáll esetében).

## Hálózati áramról történő működtetés

Csatlakoztassa a hálózati töltőt a készülékhez ugyanúgy, mint az akkumulátor töltése során, és állítsa a kapcsolót "1" állásba a készülék működtetéséhez. Ha a készülék nem működik a fent leírtak szerint elvégzett csatlakoztatás után, állítsa a kapcsolót ismét "0•töltés" helyzetbe és hagyja úgy 1 percig, majd állítsa "1" helyzetbe.

## Szakáll vágása

Helyezze a fésű ferde felületét a bőrére és kezdje meg a szakáll vágását. Mozgassa a készüléket minden irányba, hogy az mindenütt egyformán el tudja távolítani a szőrzetet. (lásd az 5. ábrát) Göndör arcszőrzet esetén a mellékelt fésű nem feltétlenül távolítja el az összes szőrt megfelelően. Ebben az esetben, vegye le a fésűt és használjon hagyományos fésűt

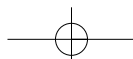

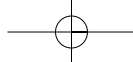

a maradék szőr eltávolításához. (lásd az 6. ábrát)

A szakáll formázása során távolítsa el fésűt. Helyezze a készülék ferde végét a bőrre és igazítsa egyenletesre a szakállá szélét.

### A ritkítási funkció használata

(lásd az 9. ábrát)

Először csúsztassa fel a ritkítólemezt "1/3"-ig, úgy, hogy bekattanjon! (Lásd a 7. ábrát). Miközben a kés élét a hajra merőlegesen tartja, futtassa a nyírófejet lassan keresztbe a fejen, mintha haját fésülné! A ritkítás után csúsztassa vissza a ritkítólemezt; eközben tartsa benyomva a ritkítólemez rögzítőgombját! (Lásd a 8. ábrát.)

### Megjegyzések a ritkítással kapcsolatban

Ritkítás előtt ellenőrizze, hogy a ritkítólemez a megfelelő helyzetbe lett állítva! A nem megfelelő beállítás túl erős nyírást eredményezhet.

Ha a ritkítás egyenetlennek bizonyulna, finom ritkítással próbálja kiegyenlíteni!

Ha vastag és vékony részek keletkeznek, vagy ha túl sűrű részek volnának, akkor az eltéréseket a megfelelő részek ritkításával próbálja kiegyenlíteni!

Lényeg:

Fokozatosan ritkítsa a haját, és közben figyeljen a haj egészségének egyensúlyára!

### Hajvágás

A haját szállal szemben vágja le a megfelelő magasságban.

### Hajvágás a fül körül

Rövid kis nyírások után mindig emelje

fel a hajvágót (lásd az 10. ábrát).

### Hajvágás a tarkón

A simítások elvégzésekor a hajvágót enyhén emelje fel (lásd az 11. ábrát). (Ne használja a hajvágót fordított helyzetben, különben a haját a bőrhöz túl közel nyírja majd le.)

A nyíráshossz megváltoztatása, illetve a tartozék eltávolítása előtt kapcsolja ki a hajvágót ("0 • töltés").

### Karbantartás

Az alábbi szimbólum azt jelzi, hogy a készüléket mosható. A szimbólum azt jelzi, hogy a kézi egység tisztítható vízzel.



Tartsa a készüléket a Panasonic felirattal felfelé, helyezze a hüvelykujját a vágókésekre és vegye ki a késeket a készülékből. (lásd az 12. ábrát)

#### • Tisztítás vízzel

1. Öblítse le folyó vízzel a vágókéshez tapadt szőrszálakat/hajat. (lásd az 13. ábrát)
2. Öblítse ki folyó vízzel a készülék belsejébe tapadt szőrszálakat/hajat. (lásd az 14. ábrát)
3. 4-5-ször rázza meg óvatosan a készüléket. Törölje le a készülékről és a vágókésről a vízcseppeket, végül tegye egy törölközőre a "Washable" (mosható) jelzéssel lefelé és

hagyja teljesen megszáradni. (lásd az 15. ábrát)

4. Tegyen néhány csepp olajat a nyíllal jelzett részekre. (lásd az 16. ábrát)
5. Illessze vissza a vágókést a készülékbe.

VIGYÁZAT: Mielőtt a készüléket elkezdí vizzel tisztítani, húzza ki a hálózati töltőből.

#### • Tisztítás kefével

1. Távolítsa el a vágókést és a kefével távolítsa el a rátapadt szőrt/hajat.
2. Távolítsa el a levágott szőrt a készülékről és a vágókés környékéről a tisztító kefe segítségével. (lásd az 17. ábrát)
3. Távolítsa el a kefe segítségével a rögzített vágókés és a mozgó vágókés közé került szőröket. Nyomja le a fogantyút a mozgó vágókés megemeléséhez, és a kefe segítségével távolítsa el a szőrszálakat a vágókések közül. (lásd az 18. ábrát)
4. Tegyen néhány csepp olajat a nyíllal jelzett részekre. (lásd az 16. ábrát)
5. Illessze vissza a vágókést a készülékbe.

### Vágókés élettartama

A vágókés élettartama használatának gyakoriságától és hosszúságától függ. Például, ha a készülék használatára 3 naponta 10 percig kerül sor, akkor a vágókés várható élettartam körülbelül 3 év.

Ha a vágókés hatékonysága csökken a megfelelő karbantartási munkálatok elvégzése ellenére, akkor azonnal ki kell cserélni.

### Akkumulátor élettartama

Az akkumulátor élettartama használatának gyakoriságától és hosszúságától függ. Ha az akkumulátor töltésére háromszor kerül sor egy hónapban, akkor a várható élettartam körülbelül 6 év. Ha a készüléket több, mint fél évig nem tölti fel, az akkumulátor lemerül és ezzel az élettartama megrövidülhet. Ezért, ha nem használja a készüléket, akkor is ajánlott az akkumulátor rendszeres újratöltése, legalább fél évente egyszer.

### Környezetvédelem és az anyagok újrahasznosítása

A készülékben nikkell-fémhidrid akkumulátor van.

Ügyeljen arra, hogy az akkumulátort erre kijelölt hivatalos gyűjtőhelyen adja le (ha van ilyen az adott országban).

**Az újratölthető akkumulátor eltávolítása, mielőtt az elhasználódott hajvágót a hulladékba dobja.**

A szakáll/hajvágóban lévő akkumulátor cseréjét nem a felhasználónak kell elvégeznie, ez szakember feladata a hivatalos szervizekben. Az itt leírt eljárás csak

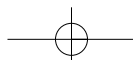

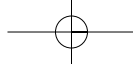

az újratölthető akkumulátor eltávolítására vonatkozik. A készüléket csak azután dobja el, ha már kivette belőle az akkumulátort. Mielőtt kidobná, ellenőrizze, hogy a hajvágóból kivette-e az elemeket.

- Húzza ki a töltőt a konnektorból, és távolítsa el a vezetékét a készülékből.
- Távolítsa el a vágókést a készülékből. Távolítsa el a csavarokat (a) és vegye le az alsó fedelet (b).
- Vegye le a tárcsa fedelét (c), távolítsa el a csavart (d) majd vegye le a tárcsát (e).
- Távolítsa el a két csavart (f).
- Vegye le a burkolatot (g) (lásd a 20. ábrát)!
- Távolítsa el a csavarokat (h)!
- Csatlakoztassa le a burkolatot (i)!
- Csatlakoztassa le a akkumulátortartót (j) és távolítsa el az akkumulátort (k) (lásd a 21. ábrát)!

### Figyelmeztetés

- Ne töltsa a hajvágót, ha a környezeti hőmérséklet 0°C (32°F) alatt van vagy 40°C (104°F) felett van, vagy ahol közvetlen napsugárzás vagy erős hőhatás éri.
- Ne töltsa 48 óránál tovább, mert tönkretelheti az akkumulátort.
- A készülék burkolatának tisztításához használjon vízzel vagy szappanos vízzel átitatott puha ruhát. Soha ne használjon maró hatású anyagot, például benzint vagy fehérítőszert.

- A hajvágó felmelegedhet működés közben és feltöltés alatt. Ez normális.

### Figyelem

- Ne engedje, hogy gyerekek a készülékhez nyúljanak.
- Ne nyúljon a mozgó alkatrészekhez.
- Soha ne fogja meg a készüléket a vezetéknél fogva. Kihúzódhat, kárt vagy sérülést okozva ezzel.
- Ne használja a készüléket állapot nyírásához.
- Soha ne szedje szét a készüléket. Amennyiben javítási vagy karbantartási munkálatra van szükség, forduljon szakemberhez.
- Csak a készülékhez tervezett csatlakozó zsinórt vagy töltőt használja. Csak a mellékelt hálózati töltőt használja.
- Ne húzza, csavarja vagy feszítse meg erősen a hálózati csatlakozó zsinórt.
- Soha ne tekerje túl erősen a készülék kőre a csatlakozó zsinórt.
- A feltöltés megkezdése előtt teljesen szárítsa meg a készüléket.
- Az adaptert óvja a nedvességtől és csak száraz kézzel kezelje.
- Az adaptert tartsa száraz helyen, ahol nem sérülhet meg.
- A hajvágót csapvízben mossa le. Ne használjon sós, vagy forró vizet. Továbbá ne használjon WC, fürdőszobai, vagy konyhai

eszközök számára készített tisztítószeret. A hajvágót ne tartsa sokáig víz alatt.

- Ne szedje szét a készülék borítását, mert akkor megszűnhet a készülék vízállósága.
- Ha a készülék áram alatt van, ne tisztítsa vízzel.

E termék kizárólag otthoni használatra készült.

Műszaki adatok:

Minőségstanúsítás

„A 2/1984. (III. 10.) BkM-IpM sz. együttes rendelet alapján - mint forgalmazó - tanúsítjuk, hogy a Panasonic ER217 típusú haj és szakállvágó megfelel a következő műszaki jellemzőknek:”

Tápellátás: beépített akkumulátor

Tápfeszültség: 1,2 V egyenfeszültség  
Töltési idő: 8 óra

Méreték  
(szélességxmagasságxmélység):  
5 cm x 16,8 cm x 4,5 cm  
Tömeg: 190 g

Hálózati tápegység és akkumulátor töltő adatai:

Típus: RE5-97  
Hálózati feszültség: 230V,  
50Hz  
Áramfelvétel: 100 mA

Kimenő feszültség: 2,0V egyenfeszültség

Terhelhetőség: 1,4 A

Érintésvédelmi osztály: II.  
Méreték  
(szélességxmagasságxmélység):  
4,8 cm x 7,5 cm x 7,0 cm  
Tömeg: 165 g

Megjegyzés: A műszaki adatok változtatásának jogát fenntartjuk.  
A tömeg és méret adatok megközelítő értékek.

A levegőben terjedő akusztikai zaj:  
61 (dB(A) 1pW teljesítménynél)

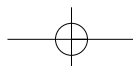
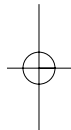

## Tájékoztató az elektromos és elektronikus berendezések hulladékainak ártalmatlanításáról (háztartások)



Ha ez a szimbólum szerepel a termékeken és/vagy a mellékelt dokumentumokon, az elhasznált elektromos és elektronikus termékeket nem szabad keverni az általános háztartási szeméttel.

A megfelelő kezelés, visszanyerés és újrahasznosítás érdekében kérjük, szállítsák az ilyen termékeket a kijelölt gyűjtőhelyekre, ahol térítésmentesen átveszik azokat. Más lehetőségként bizonyos országokban a termékeket a helyi kiskereskedője is visszaveheti, amennyiben hasonló, új terméket vásárol.

A termék megfelelő ártalmatlanításával segít megőrizni az értékes erőforrásokat és megelőzheti a környezetre és az egészségre esetleg ártalmas hatásokat, amelyeket a hulladékok helytelen kezelése egyébként okozhat.

Kérjük, lépjen kapcsolatba a helyi hatósággal további információért a legközelebbi kijelölt begyűjtő hely fellelhetőségét illetően.

A nemzeti törvények értelmében az ilyen hulladék helytelen ártalmatlanítása esetén büntetést szabhatnak ki.

Amennyiben a használt termék elemet vagy akkumulátort tartalmaz, kérjük, a helyi környezetvédelmi előírások betartásával, külön ártalmatlanítsa ezeket.

## Üzleti felhasználók az Európai Unióban

Amennyiben elektromos vagy elektronikus berendezést kíván ártalmatlanítani, kérjük, lépjen kapcsolatba kereskedőjével vagy szállítójával további információkért.

## Tájékoztató az ártalmatlanítással kapcsolatban az Európai Unió kívüli országok esetében

Ez a szimbólum csak az Európai Unióban érvényes.

Amennyiben ezt a terméket kívánja ártalmatlanítani, kérjük, lépjen kapcsolatba a helyi hatósággal, illetve kereskedőjével, és érdeklődjön az ártalmatlanítás megfelelő módjáról.

Acest aparat de tuns barba/părul poate fi folosit pentru tunderea și îngrijirea mustății, bărbii și părului. Lungimea de tundere poate fi reglată între 1 și 20 mm. Aparatul de tuns poate funcționa cu alimentare de la priză sau de la propria baterie reîncărcabilă.

## Identificarea părților componente

(vezi fig. 1)

- Ⓐ **Înterupător**  
Împingeți-l în sus pentru a porni aparatul, în jos pentru a-l opri.
- Ⓑ **Indicator de încărcare**  
Se aprinde atunci când aparatul este conectat prin intermediul adaptorului Ⓜ la o priză pentru încărcare.
- Ⓒ **Lama principală**  
O lamă de precizie lată de 39 mm care poate fi folosită împreună cu accesoriul tip pieptene Ⓔ.
- Ⓓ **Buton de reglare rapidă**  
Rotiți butonul pentru a ridica sau a coborî accesoriul tip pieptene Ⓔ la lungimea dorită (între 1 și 20 mm). (vezi fig. 2) Accesoriul tip pieptene este blocat pe poziție atunci când butonul este setat la "1".

## Ⓔ Indicatorul lungimii de tundere

Indicator	Lungime de tundere
1	1,0 mm
2	2,0 mm
•	3,5 mm
5	5,0 mm
•	6,5 mm
8	8,0 mm
•	9,5 mm
11	11,0 mm
•	12,5 mm
14	14,0 mm
•	15,5 mm
17	17,0 mm
•	18,5 mm
20	20,0 mm

- Lungimea efectivă a părului poate fi mai mare decât înălțimea de tundere aleasă.
- Ⓕ **Accesoriu tip pieptene**  
Folosiți-l pentru a controla lungimea de tundere. (vezi fig. 3)
- Ⓖ **Lamă mobilă**
- Ⓗ **Lamă fixă**
- Ⓘ **Mâner de curățare**  
Împingeți acest mâner pentru a elimina firele de păr prinse între lama fixă și cea mobilă.
- ⓵ **Blocul lamei**  
Eliberați-l pentru a demonta blocul lamei de pe carcasa pentru a curăța sau a înlocui lama. (vezi fig. 12)

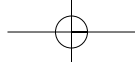

### Ⓚ Placă de filare

Atunci când filați, glisați placa de filare în sus până când se fixează în poziție cu un clic. (consultați fig. 7)

### Ⓛ Buton de blocare a plăcii de filare

Apăsați și mențineți apăsat în timp ce glisați placa de filare în jos pentru a o fixa din nou în poziția inițială.

### Ⓜ Adaptor

Folosiți adaptorul pentru a conecta aparatul de tuns la priză pentru reîncărcare sau funcționarea cu alimentare de la priză.

### Ⓝ Ulei

Ungeți spațiul dintre lama fixă și cea mobilă cu 2 sau 3 picături de ulei după utilizare. (vezi fig. 16)

### Ⓞ Perie de curățare

## CITIȚI TOATE INSTRUCȚIUNILE ÎNAINTE DE FOLOSIRE.

## Funcționarea

**Încărcarea și folosirea cu baterie**  
Atunci când încărcați aparatul de tuns barba/părul pentru prima dată sau când nu a fost folosit mai mult de 6 luni, încărcați-l pentru activare cel puțin 16 ore înainte de utilizare. Conectați cablul de alimentare la aparatul de tuns și apoi introduceți adaptorul în priză.

În unele regiuni, poate fi necesar un adaptor cu un ștecher special.

Indicatorul de încărcare se aprinde în culoarea roșie și stă aprins până când adaptorul este scos din priză (vezi fig. 4).

Puteți încărca complet aparatul de tuns în 8 ore dacă pare că pierde din viteză.

O încărcare completă furnizează energie suficientă pentru circa 10 tunsuri (5 minute per tuns pentru o barbă normală).

## Funcționarea cu alimentare de la priză

Conectați adaptorul la aparatul de tuns la fel ca pentru încărcare, și puneți întrerupătorul în poziția "1" pentru a folosi aparatul de tuns.

Dacă aparatul de tuns nu funcționează după conectare așa cum s-a descris mai sus, puneți întrerupătorul în poziția "0•charge" (încărcare) timp de 1 minut și apoi puneți întrerupătorul din nou în poziția "1".

## Tunderea bărbii

Așezați partea înclinată a accesoriului tip pieptene pe piele și tăiați barba mișcând aparatul de tuns în toate direcțiile pentru a obține o tunsoare uniformă. (vezi fig. 5)

Dacă părul facial este creț, accesoriul tip pieptene poate să nu taie tot părul.

În acest caz, scoateți accesoriul tip pieptene și folosiți un tip pieptene convențional pentru a întinde părul rămas netăiat. (vezi fig. 6)

Când vă retușați barba, scoateți accesoriul tip pieptene. Așezați marginea înclinată pe piele și îndreptați marginea bărbii.

## Folosirea funcției de filare

(consultați figura 9)

Mai întâi glisați placa de filare în sus la "1/3" până când face un clic. (consultați fig. 7).

În timp ce aplicați punctul de lamă în unghiurile corecte față de păr, treceți mașina de tuns încet de-a lungul capului ca și cum ați pieptăna părul. După filare, glisați placa de filare înapoi împingând butonul de blocare a plăcii de filare. (consultați fig. 8)

## Observații privind filarea

Înainte de filare, verificați dacă placa de filare este fixată în poziția corectă. Fixarea incorectă poate determina o tăiere excesivă.

Dacă apare o diferență de nivel, filați ușor pentru a compensa.

Dacă apar porțiuni mai groase sau mai subțiri sau dacă sunt porțiuni cu prea mult păr, filați porțiunile respective pentru a compensa.

Mențione specială:

Filați părul treptat în timp ce verificați aspectul general echilibrat.

## Tunderea părului

Tundeți părul la înălțimea corectă mișcând aparatul de tuns în sens opus celui în care este pieptănat părul.

## Tunderea în jurul urechilor

Tăiați puțin și apoi scoateți cu grijă aparatul de tuns din păr (vezi fig.10).

## Tunderea părului de pe ceafă

Îndepărtați ușor aparatul de tuns de păr pentru a termina (vezi fig.11). (Nu folosiți aparatul de tuns în poziție inversată. Astfel puteți tunde părul prea adânc.)

Opriti aparatul de tuns ("0•charge") înainte de a schimba înălțimea de tundere sau de a scoate accesoriul.

## Întreținerea

Acesta este simbolul pentru un aparatul de tuns care poate fi spălat. Simbolul înseamnă că mânerul aparatului poate fi curățat cu apă.



Țineți carcasa aparatului de tuns cu marca Panasonic în sus, așezați degetul mare pe lame și împingeți-le în direcția opusă corpului aparatului. (vezi fig. 12)

• Dacă se spală cu apă

1. Clătiți firele de păr care s-au prins de lamă cu un jet de apă. (vezi fig. 13)
2. Clătiți firele de păr care sunt în interiorul aparatului de tuns cu un jet de apă. (vezi fig. 14)

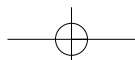

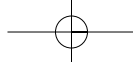

- Scuturați aparatul de tuns ușor de 4-5 ori, ștergeți picăturile de apă de pe aparatul de tuns și de pe lamă și apoi așezați-l pe un prosop cu indicatorul "Washable" (lavabil) în jos și lăsați-l să se usuce complet. (vezi fig. 15)
- Aplicați câteva picături de ulei în punctele indicate de săgeți. (vezi fig. 16)
- Montați din nou lama pe carcasa aparatului.

**ATENȚIE:** Deconectați aparatul de tuns de adaptorul pentru priză înainte de a-l curăța în apă.

- Dacă îl curățați cu peria
- Demontați lama și periați părul tăiat de pe marginea lamei.
  - Folosiți peria de curățare pentru a îndepărta părul tăiat de pe carcasa aparatului de tuns și din jurul lamei. (vezi fig. 17)
  - Periați părul tăiat dintre lama fixă și lama mobilă. Apăsăți mânerul pentru curățare pentru a ridica lama mobilă, și periați părul tăiat dintre lame. (vezi fig. 18)
  - Aplicați câteva picături de ulei în punctele indicate de săgeți. (vezi fig. 16)
  - Montați din nou lama pe carcasa aparatului.

### Durata de viață a lamei

Durata de viață a lamei variază în funcție de frecvența și durata de utilizare. De exemplu, folosind aparatul timp de 10 minute la fiecare

3 zile, durata de viață este de aproximativ 3 ani. Dacă eficiența de tăiere este redusă substanțial în ciuda întreținerii corespunzătoare, lamele și-au depășit durata de utilizare și trebuie schimbate.

### Durata de viață a bateriei

Durata de viață a bateriei variază în funcție de frecvența și durata de utilizare. Dacă bateria este încărcată de 3 ori pe lună, durata de viață va fi de circa 6 ani. Dacă aparatul este lăsat fără a fi încărcat pe o perioadă mai mare de 6 luni, încărcătura se pierde din baterie și durata de viață a acesteia se poate scurta. De aceea, chiar dacă nu îl folosiți regulat, se recomandă să reîncărcați aparatul cel puțin o dată la 6 luni.

### Pentru protecția mediului și reciclarea materialelor

Acest aparat de tuns Înglobează o baterie Nickle Metal hidrid. Atunci când vreți să aruncați bateria uzată, asigurați-vă că aceasta este depusă într-un loc special destinat, dacă există așa ceva în țara dvs.

### Cum se demontează bateria reîncărcabilă înainte de aruncarea aparatului

Bateria din acest aparat de tuns nu a fost concepută pentru a fi înlocuită de utilizator. Totuși, bateria poate fi înlocuită la un centru de service autorizat. Procedura descrisă mai

jos este destinată numai pentru demontarea bateriei reîncărcabile în vederea aruncării corecte.

Asigurați-vă întotdeauna că bateria a fost scoasă din aparatul de tuns înainte de a-l arunca.

- Scoateți adaptorul din priză și scoateți cablul de alimentare din aparatul de tuns.
- Scoateți lama din aparatul de tuns. Scoateți șurubul (a) și desprindeți capacul inferior (b).
- Demontați capacul butonului (c), scoateți șurubul (d) și demontați butonul (e).
- Scoateți cele 2 șuruburi (f).
- Detashați carcasa (g). (vezi fig. 20)
- Scoateți șuruburile (h).
- Demontați carcasa (i).
- Demontați camera bateriei (j) și scoateți bateria (k). (vezi fig. 21)

### Atenție

- Nu încărcăți aparatul de tuns la temperaturi mai mici de 0 °C (32 °F) sau peste 40 °C (104 °F), sau în locuri în care este expus la bătaia directă a soarelui sau la alte surse de căldură.
- Nu continuați încărcarea mai mult de 48 ore. Acest lucru poate deteriora bateria.
- Curățați carcasa numai cu o cârpă moale puțin umezită cu apă sau cu apă cu săpun. Nu folosiți niciodată un produs de curățat caustic cum ar fi benzenul sau soda.
- Aparatul de tuns se poate încălzi în timpul funcționării și a încărcării

normale. Acest lucru este normal.

### Atenție

- A nu se lăsa la îndemâna copiilor.
- Nu atingeți niciodată părțile mobile.
- Nu prindeți aparatul de cablul de alimentare. Acesta se poate desprinde, provocând deteriorări sau răni.
- A nu se folosi pe animale.
- Nu demontați niciodată aparatul de tuns. Apelați la un deparator calificat atunci când sunt necesare reparații.
- Nu încercați să folosiți alte cabluri de alimentare sau adaptoare decât cele proiectate special pentru acest model. Folosiți numai adaptorul inclus.
- Nu trageți, nu răsuciți și nu îndoiiți cablul de alimentare.
- Nu rulați cablul de alimentare strâns în jurul aparatului de tuns.
- Uscați aparatul de tuns complet înainte de a-l încărcă.
- Țineți adaptorul la distanță de apă și manipulați-l numai cu mâinile uscate.
- Păstrați adaptorul într-un loc uscat unde va fi protejat de deteriorare.
- Spălați aparatul de tuns cu apă de la robinet. Nu folosiți apă sărată sau apă fierbinte. De asemenea, nu folosiți produse de curățare care sunt destinate pentru curățarea toaletelor, băilor sau aparatelor de bucătărie. Nu scufundați

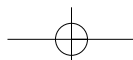

aparatur de tuns în apă timp îndelungat.

13. Nu demontați carcasa, deoarece astfel puteți afecta construcția etanșă.
14. Nu curățați aparatul de tuns cu apă atunci când acesta este conectat la cablul de alimentare.

Acest produs este proiectat numai pentru o utilizare casnică.

### Specificații

Sursă de alimentare: 230 V CA,  
50 Hz  
Voltajul motorului: 1,2 V CC  
Timp de încărcare: 8 ore

Zgomot aerian: 61 (dB(A) re 1pW)

### Informații pentru utilizatori, privind eliminarea echipamentelor electrice și electronice uzate (proprietate particulară)



Acest simbol, de pe produse și/sau documentele însoțitoare, are semnificația că produsele electrice și electronice uzate nu trebuie amestecate cu deșeurile menajere generale.

În scopul aplicării unui tratament corespunzător, recuperării și reciclării, vă rugăm să predați aceste produse la punctele de

colectare desemnate, unde vor fi acceptate gratuit. Ca o alternativă, în unele țări, există posibilitatea să returnați produsele dumneavoastră uzate furnizorului cu amănuntul, în momentul achiziționării unui produs echivalent nou.

Eliminarea corectă a acestor produse uzate va ajuta la economisirea unor resurse valoroase și la prevenirea oricăror efecte potențial negative asupra sănătății umane și a mediului înconjurător, care, în caz contrar ar putea fi cauzate prin manipularea necorespunzătoare a deșeurilor. Pentru mai multe detalii privind cele mai apropiate puncte de colectare, vă rugăm să contactați autoritățile locale.

Pentru eliminarea incorectă a acestui tip de deșeuri se pot aplica amenzi, în conformitate cu legislația națională.

### Pentru utilizatorii comerciali din Uniunea Europeană

Dacă doriți să vă debarasați de echipamente electrice și electronice, vă rugăm să contactați distribuitorul sau furnizorul dumneavoastră, pentru mai multe informații.

### Informații privind eliminarea deșeurilor în țările din afara Uniunii Europene

Acest simbol este valabil numai în Uniunea Europeană.

Dacă doriți să eliminați acest tip de produse uzate, vă rugăm să contactați autoritățile locale sau distribuitorul și să aflați metoda corectă de eliminare.



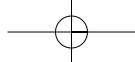

Данная машинка предназначена для стрижки и придания аккуратного внешнего вида вашим усам, бороде и причёске. Длина стрижки регулируется в диапазоне от 1 до 20 мм. Машинка работает от сети переменного тока и/или от аккумулятора.

## Наименование деталей

(см. рис. 1)

### А Выключатель

Сдвиньте вверх, чтобы включить машинку, или вниз, чтобы выключить ее.

### В Индикатор зарядки

Горит, когда устройство подключено через адаптер к сетевой розетке для зарядки.

### С Режущая часть

Высокоточное лезвие шириной 39 мм, который можно использовать с гребневой насадкой (F).

### Д Поворотный переключатель

Поверните диск к более высокому значению, чтобы поднять или опустить гребневую насадку (F), устанавливая необходимую длину волос (от 1 до 20 мм). (см. рис. 2) Гребневая насадка достигает нижней границы, когда переключатель устанавливается на "1".

### Е Индикатор длины стрижки

Значение	Длина стрижки
1	1,0 mm
2	2,0 mm
•	3,5 mm
5	5,0 mm
•	6,5 mm
8	8,0 mm
•	9,5 mm
11	11,0 mm
•	12,5 mm
14	14,0 mm
•	15,5 mm
17	17,0 mm
•	18,5 mm
20	20,0 mm

• Фактическая длина волос может быть больше, чем установленная на регуляторе.

### F Гребневая насадка

Отмеряет длину волос. (см. рис. 3)

### G Подвижное лезвие

### H Неподвижное лезвие

### I Рычаг очистки

Надавите на этот рычаг, чтобы удалить волосы, оставшиеся между неподвижным и подвижным лезвиями.

### J Режущий блок

Надавите, чтобы вынуть блок из корпуса для очистки или замены лезвия. (см. рис. 12)

### K Филировочный гребень

Для филировки продвиньте гребень вверх до упора. (см. рис. 7)

### L Фиксатор филировочного гребня

Нажмите и удерживайте фиксатор, одновременно передвигая гребень вниз до его возвращения в начальное положение.

### M Адаптер

Используйте для подключения машинки к сети переменного тока для зарядки или работы.

### N Масло

Смазывайте пространство между подвижным и неподвижным лезвиями 2 или 3 каплями масла после использования. (см. рис. 16)

### O Щетка для чистки

## ПЕРЕД ИСПОЛЬЗОВАНИЕМ МАШИНКИ ПРОЧИТЕ ВСЮ ИНСТРУКЦИЮ.

## Эксплуатация

### Зарядка прибора для работы от аккумулятора

При зарядке машинки для стрижки бороды/волос в первый раз, или если она не использовалась в течение более 6 месяцев, перед использованием заряжайте ее, по меньшей мере, в течение 16 часов.

Подключите шнур питания к машинке и включите вилку

адаптера в сетевую розетку. В некоторых местах может понадобиться специальный переходник для вилки.

Загорится красная лампочка индикатора зарядки, и будет гореть, пока адаптер не будет отключен от розетки переменного тока (см. рис. 4).

Если Вам кажется, что машинка стала работать медленнее, Вы можете полностью зарядить ее за 8 часов.

Полной зарядки хватит примерно на 10 стрижек (5 минут на стрижку обычной бороды).

## Работа от сети переменного тока

Для работы машинки от сети подключите адаптер переменного тока к корпусу так же, как и для зарядки, и переведите переключатель в положение "1". Если машинка не заработает, переведите переключатель в положение "0•charge" (зарядка) на 1 минуту, а затем переведите его обратно в положение "1".

## Стрижка бороды

Приложите триммер к лицу и постригите бороду, перемещая машинку во всех направлениях для обеспечения одинаковой длины стрижки. (см. рис. 5)

Если волосы на лице вьющиеся, гребневая насадка может

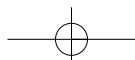

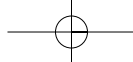

постричь не все волосы.

В данном случае снимите гребневую насадку и воспользуйтесь обычной расческой, чтобы распрямить оставшиеся неподстриженными волосы. (см. рис. 6)

При окантовке бороды, снимите гребневую насадку. Приложите триммер к лицу и подровняйте границу бороды.

### Как использовать функцию филировки

(см. Рис. 9)

Сначала передвиньте филировочный гребень до отметки "1/3", пока не услышите щелчок (см. Рис. 7).

Расположив лезвие под прямым углом к волосам, медленно передвигайте триммер по голове, как будто вы расчесываете волосы. После филировки верните гребень в начальное положение, удерживая фиксатор (см. Рис. 8).

### Важные замечания

Прежде всего, необходимо убедиться в том, что филировочный гребень установлен в правильное положение. Неверная установка может привести к излишнему отрезанию волос.

Если наблюдается разница в уровнях подрезки, компенсируйте ее лёгкой филировкой.

Если пряди слишком густые или тонкие, или если в прядях слишком много волос, компенсируйте

данную разницу дополнительной обработкой.

Цель:

Филируйте волосы постепенно и следите за общей равномерностью.

### Стрижка волос

Подстригите волосы до нужной длины, ведя машинку для стрижки против роста волос.

### Стрижка вокруг ушей

Подстригайте небольшими частями, плавными касательными движениями. (см. рис. 10).

### Стрижка задней части шеи

Завершив стрижку, плавным движением отведите руку с машинкой от волос. (см. рис. 11). (Не используйте машинку для стрижки в перевернутом положении. Это может привести к слишком короткой стрижке волос.)

Выключайте машинку для стрижки ("0\*зарядка") перед изменением длины стрижки или снятием насадки.

### Обслуживание

Следующий символ указывает на то, что машинку для стрижки можно мыть. Символ указывает на то, что ту часть, за которую держатся рукой, можно мыть в воде.



Возьмитесь за корпус машинки так, чтобы логотип Panasonic находился сверху, прижмите большой палец к лезвиям и сдвиньте их с основного корпуса. (см. рис. 12)

#### • Промывка в воде

1. Смойте остатки волос, прилипших к лезвию, проточной водой. (см. рис. 13)
2. Смойте волосы, находящиеся внутри машинки, проточной водой. (см. рис. 14)
3. Слегка встряхните машинку 4-5 раз, вытрите оставшиеся капли воды с машинки и лезвия, затем положите машинку в полотенце и дайте ей высохнуть, надписью "Washable" (можно мыть в воде) вниз.
4. Нанесите несколько капель масла в точки, указанные стрелками. (см. рис. 16)
5. Установите лезвие на место в корпусе машинки.

**ПРЕДУПРЕЖДЕНИЕ:** Перед промывкой в воде отсоедините машинку от адаптера переменного тока.

#### • Чистка щеткой

1. Снимите лезвие и счистите подстриженные волосы с края лезвия.

2. Воспользуйтесь щеткой для очистки, чтобы стряхнуть подстриженные волосы с корпуса машинки и вокруг лезвия. (см. рис. 17)
3. Счистите подстриженные волосы щеткой между неподвижным и подвижным лезвиями. Нажмите на рычаг для очистки, чтобы поднять подвижное лезвие, и счистите щеткой волосы между лезвиями. (см. рис. 18)
4. Нанесите несколько капель масла в точки, указанные стрелками. (см. рис. 16)
5. Установите лезвие на место в корпусе машинки.

### Срок службы лезвия

Срок службы лезвия зависит от частоты и длительности использования. Например, при использовании устройства в течение 10 минут каждые 3 дня, ожидаемый срок службы составляет примерно 3 года. Значительное снижение эффективности стрижки, несмотря на надлежащее обслуживание, означает, что срок службы лезвий превышен, и их необходимо заменить.

### Срок службы аккумулятора

Срок службы аккумулятора зависит от частоты и длительности использования.

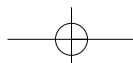

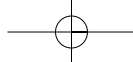

Если заряжать аккумулятор 3 раза в месяц, примерный срок службы составляет 6 лет. Если устройство не заряжалось в течение более 6 месяцев, аккумулятор разрядится, и срок его службы может уменьшиться. Следовательно, если Вы не пользуетесь машинкой регулярно, рекомендуется заряжать ее, по меньшей мере, каждые 6 месяцев.

### Защита окружающей среды и утилизация использованных материалов

В данной машинке используются никель-металл-гидридный аккумулятор.

Пожалуйста, выбрасывайте аккумулятор в специально отведенном для этого месте, если это предусмотрено в вашей стране.

### Снятие встроенного аккумулятора перед утилизацией машинки

Аккумулятор в данной машинке не предназначен для замены пользователем. Однако аккумулятор могут заменить в уполномоченном сервис-центре. Описанная ниже процедура предназначена только для снятия аккумулятора с целью надлежащей утилизации. Перед утилизацией машинки для стрижки всегда проверяйте, что

из нее вынут аккумулятор.

1. Отключите адаптер от сети переменного тока и выньте шнур питания из машинки.
2. Снимите лезвие с машинки. Открутите винт (a) и отсоедините нижнюю крышку (b).
3. Отсоедините крышку диска (c), открутите винт (d) и отсоедините диск (e).
4. Открутите два винта (f).
5. Снимите переднюю панель (g). (см. рис. 20)
6. Открутите винты (h).
7. Снимите заднюю панель (i).
8. Отсоедините аккумуляторный отсек (j) и выньте аккумулятор (k). (см. рис. 21)

### Внимание

- Не заряжайте машинку при температуре ниже 0 °C (32 °F) или выше 40 °C (104 °F), или при воздействии прямого солнечного света или других источников тепла.
- Не заряжайте непрерывно в течение более 48 часов. Это может повредить аккумулятор.
- Очищайте корпус только мягкой тканью, слегка смоченной в воде или в мыльной воде. Никогда не пользуйтесь очистительным средством, таким, как бензол или отбеливатель.
- Машинка может нагреваться при эксплуатации и обычной зарядке. Это нормальное явление.

### Осторожно

1. Храните вдали от детей.
2. Никогда не трогайте движущиеся лезвия.
3. Не поднимайте машинку за шнур. Он может отсоединиться, что приведет к повреждению или травме.
4. Не стригите животных.
5. Никогда не разбирайте машинку. При необходимости обслуживания или ремонта отнесите ее к квалифицированному специалисту по обслуживанию.
6. Не пытайтесь использовать какой-либо другой шнур питания или адаптер, не предназначенные специально для этой модели. Используйте только адаптер, входящий в комплект поставки.
7. Не тяните за шнур питания, не скручивайте и не перегибайте его.
8. Не наматывайте шнур питания на прибор.
9. Полностью просушивайте машинку для стрижки перед зарядкой.
10. Держите адаптер подальше от воды и берите его только сухими руками.
11. Храните адаптер в сухом месте, где он будет защищен от повреждения.
12. Промывайте машинку для стрижки в водопроводной воде. Не используйте соленую или кипяченую воду. Также не

следует использовать чистящие средства, предназначенные для туалетов, ванн комнат или кухонных приборов. Не погружайте машинку для стрижки под воду на длительное время.

13. Не разбирайте корпус, так как это может повредить в о д о н е п р о н и ц а е м у ю конструкцию.

14. Не промывайте машинку для стрижки водой, если машинка подключена к шнуру электропитания.

Данное устройство предназначено только для использования в домашних условиях.

### Технические характеристики

Источник питания: 230 В перем. тока, 50 Гц  
 Напряжение двигателя: 1,2 В пост. тока  
 Время зарядки: 8 часов

Уровень акустического шума:  
 61 (дБ(В) при 1 пВт)

Установленный производителем в порядке п. 2 ст.5 Федерального Закона РФ "О защите прав потребителей" срок службы для данного изделия равен 7 годам с даты производства при условии, что изделие используется в строгом соответствии с настоящей инструкцией по эксплуатации и применимыми техническими стандартами.

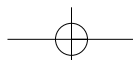



ME10

Сделано в Китае

Этот прибор предназначен только для домашнего использования.

Мацущита Электрик Воркс, Лтд.

### Информация по обращению с отходами для стран, не входящих в Европейский Союз



Действие этого символа распространяется только на Европейский Союз.

Если Вы собираетесь выбросить данный продукт, узнайте в местных органах власти или у дилера, как следует поступать с отходами такого типа.

Ця перукарська машинка призначена для підстригання вусів, борід й волосся та догляду за ними. Довжину підстригання можна регулювати від 1 до 20 мм. Машинка може працювати як від джерела змінного струму, так і від власної акумуляторної батареї.

### Позначення компонентів

(див. мал. 1)

- A Вимикач**  
Щоб увімкнути, посуňte угору, щоб вимкнути – униз.
- B Індикаторна лампочка заряджання**  
Світиться, коли машинку підключають через адаптер **M** до джерела змінного струму для заряджання.
- C Основне лезо**  
Високоточне лезо 39 мм завширшки, яке можна використовувати з насадкою-гребінцем **F**.
- D Колесо швидкого регулювання**  
Щоб підняти або опустити насадку-гребінець **F** для отримання бажаної довжини (від 1 до 20 мм), установіть Колесо на відповідну позначку. (див. мал. 2)  
Насадка-гребінець закріплена в позиції, коли вимикач встановлен в поз. “1”.

### E Індикатор довжини підстригання

Індикатор	Довжина підстригання
1	1,0 mm
2	2,0 mm
•	3,5 mm
5	5,0 mm
•	6,5 mm
8	8,0 mm
•	9,5 mm
11	11,0 mm
•	12,5 mm
14	14,0 mm
•	15,5 mm
17	17,0 mm
•	18,5 mm
20	20,0 mm

• Фактична довжина волосся може бути більшою, ніж встановлена довжина підстригання.

- F Насадка-гребінець**  
Використовуйте цю насадку для регулювання довжини підстригання. (див. мал. 3)
- G Рухоме лезо**
- H Нерухоме лезо**
- I Важіль для чищення**  
Щоб видалити обрізки волосся, що застрягли між нерухомим та рухомим лезами, натисніть на цей важіль.

**Д** **Блок лез**

Щоб очистити або змінити леза, відімкніть та від'єднайте блок лез від корпусу. (див. мал. 12)

**К** **Філірувальна пластинка**

Для філірування зсуньте філірувальну пластинку вгору до її надійної фіксації. (див. мал. 7)

**Л** **Кнопка фіксації філірувальної пластинки**

Щоб повернути філірувальну пластинку у початкове положення, натисніть та утримуйте кнопку, зсуваючи філірувальну пластинку вниз.

**М** **Адаптер**

Використовуйте адаптер для підключення машинки до джерела змінного струму для зарядження або роботи з живленням від мережі.

**Н** **Масило**

Після використання змастіть нерухоме та рухоме леза 2-3 краплями мастила у простір між ними. (див. мал. 16)

**О** **Очисна щітка**

**ПЕРЕД ВИКОРИСТАННЯМ ПРОЧИТАЙТЕ ІНСТРУКЦІЮ ДО КІНЦЯ.**

**Експлуатація****Зарядження та робота від акумуляторів**

Якщо машинка для підстригання борід/волосся заряджається

вперше, або якщо вона не використовувалась більш 6 місяців, перед використанням її треба заряджати якнайменш 16 годин, щоб довести до робочого стану.

Підімкніть шнур живлення до машинки та підключіть адаптер до розетки змінного струму.

У деяких місцях може знадобитися спеціальний перехідник для вилки.

Індикаторна лампочка зарядження спалахне та буде світитися, аж доки адаптер не відключити від розетки змінного струму (див. мал. 4).

Якщо здається, що машинка втрачає швидкість, її можна повністю зарядити за 8 годин.

Повний заряд забезпечить живлення приблизно на 10 стрижок (5 хвилин на підстригання звичайної бороди).

**Робота від мережі змінного струму**

Підключіть адаптер живлення для включення у мережу змінного струму до машинки так само, як і для зарядження, та встановіть вимикач в положення "1" для використання машинки. Якщо машинка не запрацює після підключення, як було описано вище, поверніть вимикач в положення "0•charge" на 1 хвилину, а потім знову встановіть в положення "1".

**Підстригання бороди**

Притуліть кутовий край гребінки до шкіри та стрижіть бороду, рухаючи машинку в усіх напрямках, щоб отримати рівну стрижку. (див. мал. 5)

Якщо волосся кучеряве, може статися, що насадкою-гребінцем не вийде зістригти все волосся. У цьому разі зніміть насадку-гребінець та за допомогою звичайної гребінки випряміть волосся, що залишилося нестриженим. (дов. мал. 6)

Щоб надати бороді бажаної форми, зніміть насадку-гребінець. Притуліть кутовий край до шкіри та підрівняйте бороду по краю.

**Як користуватися функцією філірування**

(див. мал. 9)

Спочатку зсуньте філірувальну пластинку вгору до її фіксації у положенні "1/3". (див. мал. 7).

Встановіть вістря леза під потрібним кутом до волосся та повільно рухайте тример вздовж голови, якби розчісуючи волосся. Закінчивши філірування, зсуньте філірувальну пластинку назад, одночасно натискаючи кнопку фіксації філірувальної пластинки. (див. мал. 8)

**Нотатки щодо філірування**

Перед філіруванням переконайтесь, що філірувальну пластинку встановлено у належне положення. Невірно встановлення може призвести до надмірного зрізання волосся.

Якщо волосся зрізано на різному рівні, виправте це легким філіруванням. Якщо утворюються густі та рідкі ділянки, або якщо є ділянки з надмірною кількістю волосся, виправте це філіруванням відповідних ділянок.

Важливий принцип:

Виконуйте філірування волосся поступово, слідкуючи за рівномірністю стрижки.

**Підстригання волосся**

Волосся підстригається до потрібної довжини шляхом просування лез проти напрямку росту волосся.

**Підстригання волосся біля вух**

Підстрижіть трохи, потім акуратно виньте леза з волосся (див. мал.10).

**Підстригання потилиці**

Обережно проводіть лезами від коренів до кінчиків волосся (див. мал. 11).

(Не використовуйте леза в переверненій позиції.)

Перед зміною висоти леза або зняттям його з пристрою вимкніть леза ("0•зарядження").

**Догляд за машинкою**

Наступний символ позначає машинку для підстригання волосся, що миється. Символ означає, що ручна частина може очиститися водою.



Тримайте машинку написом Panasonic догори, великим пальцем відіжміть лезо від корпусу. (див. мал. 12)

- Якщо мити у воді
- 1. Змийте все волосся, що прилипло до леза, у проточній воді. (див. мал. 13)
- 2. Змийте все волосся всередині машинки у проточній воді. (див. мал. 14)
- 3. Злегка струсніть машинку 4-5 разів, витріть краплі води з машинки та леза, а потім покладіть її на рушник індикатором "Washable" вниз, щоб вона повністю висхла. (див. мал. 15)
- 4. Змастіть декількома краплями мастила місця, вказані стрілками. (див. мал. 16)
- 5. Встановіть лезо на корпус машинки.

**ЗАСТЕРЕЖЕННЯ:** Перш ніж промивати машинку у воді, від'єднайте її від адаптера.

- Якщо чистити щіткою
- 1. Зніміть лезо та видаліть щіткою обрізки волосся з леза.
- 2. За допомогою очисної щітки видаліть обрізки волосся з корпусу машинки та навколо лез. (див. мал. 17)
- 3. Видаліть обрізки волосся з-

поміж нерухомого та рухомого лез. Щоб підняти рухоме лезо, натисніть на важіль для чищення, та вичистіть обрізки волосся з-поміж лез. (див. мал. 18)

4. Змастіть декількома краплями мастила місця, вказані стрілками. (див. мал. 16)
5. Встановіть лезо на корпус машинки.

### Термін служби лез

Термін служби лез залежатиме від частоти та тривалості використання. Наприклад, якщо використовувати машинку 10 хвилин кожні 3 дні, очікуваний термін служби становитиме приблизно 3 роки. Якщо ефективність різання суттєво зменшиться незважаючи на належний догляд, це означає, що леза випрацювали свій термін служби та їх слід замінити.

### Термін служби батареї

Термін служби залежатиме від частоти та тривалості використання. Якщо батарею заряджати 3 рази на місяць, термін її служби становитиме приблизно 6 років. Якщо машинку не заряджати більш ніж 6 місяців, батарея розрядиться, і її термін служби може скоротитися. Тому, навіть якщо машинкою не користуватися регулярно, рекомендовано

перезаряджати її щонайменш кожні 6 місяців.

### Захист навколишнього середовища та утилізація матеріалів

Ця перукарська машинка містить нікель-метал-гідридну батарею. Будь ласка, подбайте про те, щоб батарея утилізувалася в офіційно визначеному місці, якщо таке є у вашій країні.

### Як дістати умонтовану акумуляторну батарею перед утилізацією машинки

Заміна батареї у цій машинці користувачами не передбачається. Однак батарею можна поміняти в офіційному сервісному центрі. Процедура, що описана нижче, призначена лише для видалення акумуляторної батареї з метою належної утилізації.

Завжди перевіряйте, чи винята батарея з машинки, перш ніж викинути її.

1. Від'єднайте адаптер від розетки змінного струму та шнур живлення від машинки.
2. Зніміть лезо з машинки. Вигвинтіть гвинт (a) та зніміть нижню кришку (b).
3. Від'єднайте кришку (c) дискового регулятора, вигвинтіть гвинт (d) та від'єднайте дисковий регулятор (e).

4. Вигвинтіть два гвинта (f).
5. Зніміть передню панель (g). (див. мал. 20)
6. Вигвинтіть гвинти (h).
7. Зніміть задню панель (i).
8. Від'єднайте батарею відділення (j) та вийміть батарею (k). (див. мал. 21)

### Увага

- Не заряджайте машинку при температурі нижче 0°C (32 °F) або вище 40°C (104 °F), або під прямим сонячним промінням або біля інших джерел нагрівання.
- Не заряджайте більш ніж 48 годин. Це може зашкодити батареї.
- Для чищення корпусу використовуйте лише м'яку тканину, трохи змочену в воді або мильній воді. Ніколи не користуйтеся їдким засобом для чищення, таким як бензин або відбілювач.
- Під час роботи та нормального заряджання машинка може нагріватися. Це нормальне явище.

### Застереження

1. Тримайте машинку поза досяжністю дітей.
2. Ніколи не торкайтеся деталей, що рухаються.
3. Не беріть машинку за шнур живлення. Він може від'єднатися та спричинити

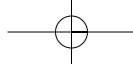

- пошкодження або враження електричним струмом.
4. Не використовуйте машинку для стриження тварин.
  5. Ніколи не розбирайте машинку. Якщо вона потребує технічного обслуговування або ремонту, віднесіть її до кваліфікованого спеціаліста.
  6. Не намагайтеся використати інший шнур живлення або адаптер, ніж вказані для цієї моделі. Використовуйте лише штатний адаптер живлення для включення в мережу змінного струму.
  7. Не розтягуйте, не перекручуйте та не згинайте надмірно шнур живлення.
  8. Не обмотуйте щільно шнур живлення навколо машинки.
  9. Перед зарядженням повністю висушіть леза.
  10. Зберігайте адаптер в сухому місці і ніколи не торкайтесь його мокрими руками.
  11. Зберігайте адаптер в сухому місці, де він буде захищений від ушкоджень.
  12. Промивайте леза водою з під крану. Не використовуйте солону або киплячу воду. Також не використовуйте миючі засоби, призначені для туалетів, ванних кімнат кухонних приладів. Не занурюйте леза у воду надовго.
  13. Не знімайте покриття, це може ушкодити водонепроникну конструкцію.

14. Не чистить водою, коли леза підключені до шнура живлення.

Цей пристрій призначений для використання тільки у домашніх умовах.

### **Інформація щодо терміну служби (придатності)**

Встановлений виробником термін служби (придатності) цього виробу дорівнює 7 рокам з дати виготовлення за умови, що виріб використовується у суворій відповідності до дійсної інструкції з експлуатації та технічних стандартів, що застосовуються до цього виробу.

Виробник:

Мацусіта Електрік Воркс Ванбао (Гуангжоу) Лтд.  
Ванбао Бейз, Жонг Кун Пан Ю,  
ГуангДонг 511495, Китай

### **Технічні характеристики**

Живлення:

230В змінного струму, 50Гц

Напруга живлення двигуна:

1,2В постійного струму

Тривалість зарядження:

8 годин

Airborne акустичний шум:

61 (дБ(A) відп. 1рW)

### **Інформація щодо утилізації в країнах, які не входять в Європейський Союз**



Даний символ дійсний тільки на території Європейського Союзу. При потребі утилізації даного виробу зверніться до місцевого керівництва або дилера щодо правильного методу її здійснення.

